

NXHP

IL FUTURO DEL COMFORT

NEW

Pompa di calore aria-acqua monoblocco in R290



RIELLO
Energy For Life

A Carrier Company

www.riello.it

NXHP

RIELLO PRESENTA NXHP, LA NUOVA GAMMA DI POMPE DI CALORE ARIA-ACQUA MONOBLOCCO CON REFRIGERANTE R290, NATA DAL CONNUBIO DI INNOVAZIONE E SOSTENIBILITÀ AMBIENTALE.

Progettata per fornire riscaldamento, raffrescamento e acqua calda sanitaria, la nuova pompa di calore NXHP **utilizza il gas R290**, il refrigerante naturale che vanta un impatto ambientale vicino allo zero (GWP 3), offrendo nel contempo alte prestazioni ed efficienza energetica elevata.

La nuova gamma si distingue nel segmento di riferimento per la **compattezza delle dimensioni e il peso contenuto** (a partire da 78 kg), che ne agevolano la movimentazione in fase installativa. Con i suoi soli 946 mm di larghezza, NXHP è installabile anche su un balcone, e rappresenta una soluzione vincente non solo per **la nuova edilizia** ma anche **per la ristrutturazione**.

La temperatura di mandata fino a 75° C è un'altra caratteristica distintiva di NXHP, che offre elevato comfort in tutte le stagioni dell'anno, sia in sanitario che in riscaldamento e raffrescamento.

L'**estrema silenziosità** operativa è un ulteriore punto di forza che completa il profilo di alta gamma della nuova pompa di calore, che si farà apprezzare anche dall'utenza più esigente.

La nuova pompa di calore NXHP è **integrabile in sistemi ibridi factory made**, con generatori a condensazione.

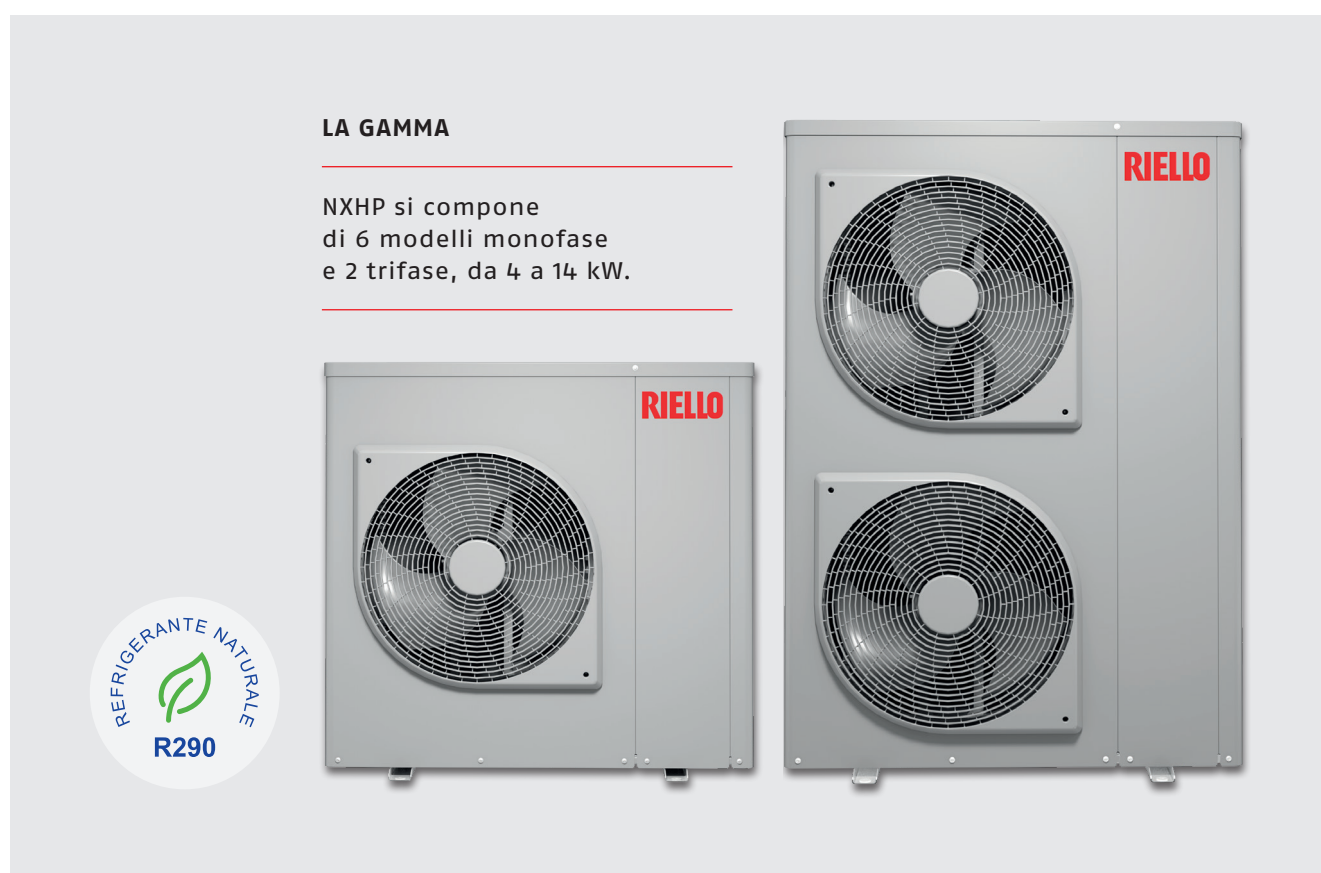

NXHP, LA NUOVA DIMENSIONE DEL COMFORT



INCENTIVI E DETRAZIONI

UN MOTIVO IN PIÙ PER SCEGLIERE NXHP

Le pompe di calore NXHP sono in possesso delle caratteristiche tecniche che consentono di beneficiare - ai requisiti previsti dalla legge - dei seguenti incentivi statali:



BONUS CASA



ECOBONUS



SUPERBONUS



CONTO TERMICO

CARATTERISTICHE E VANTAGGI DI NXHP

PER L'UTENTE



SOSTENIBILITÀ AMBIENTALE

NXHP è un prodotto sostenibile, utilizzando il refrigerante naturale R290 (Propano), con GWP 3, vale a dire con impatto ambientale vicino allo zero. NXHP offre inoltre un'elevata efficienza energetica in tutto il campo di lavoro.



COMFORT PER TUTTE LE STAGIONI

NXHP offre elevato comfort in un ampio range di temperature esterne dell'aria. Il prodotto può infatti operare in riscaldamento a partire da -20°C di temperatura esterna e in raffreddamento fino $+46^{\circ}\text{C}$. Inoltre può operare in modalità ACS da -20°C fino a $+40^{\circ}\text{C}$ di temperatura aria esterna.



DIMENSIONI E PESO RIDOTTI

NXHP si distingue sul mercato per la compattezza delle dimensioni e il peso ridotto. Con i suoi soli 946 mm di larghezza, la nuova pompa di calore può essere installata con facilità anche su un balcone.



TEMPERATURA DI MANDATA FINO A 75°C

NXHP è compatibile con terminali per basse, medie e alte temperature (ventilconvettori, impianto a pavimento, radiatori). La temperatura di mandata fino a 75°C consente minori tempi di ripristino dell'ACS. Inoltre, permette di stoccare ACS a temperatura più elevata, evitando la necessità di resistenza elettrica per eseguire il ciclo anti-legionella.



ELEVATA SILENZIOSITÀ OPERATIVA

NXHP è un prodotto estremamente silenzioso, con pressione sonora a partire da soli 24db(A)*. Il rumore percepito di NXHP a una distanza di 5m è infatti simile al fruscio del fogliame!



ELEVATA EFFICIENZA

NXHP raggiunge la Classe energetica A+++ (35°C) e A++ (55°C), offrendo elevata efficienza che si traduce in risparmio energetico.



INTEGRABILE IN SISTEMI IBRIDI

NXHP è integrabile in sistemi ibridi factory made con generatore a condensazione, per un ulteriore efficientamento energetico.



PRESTAZIONI CERTIFICATE

NXHP ha ottenuto la certificazione HP KEYMARK.

*dato misurato a 5m di distanza (aria esterna $+7^{\circ}\text{C}$, acqua $+47/55^{\circ}\text{C}$), in conformità alla norma EN 12102-1.

PER L'INSTALLATORE

**AMPIA GAMMA**

La gamma NHXP si compone di 6 modelli monofase e 2 trifase, da 4 kW a 14 kW, per soddisfare le diverse esigenze applicative.

**SICUREZZA**

La bassa carica di refrigerante necessario, unitamente al circuito ermeticamente sigillato e al layout specifico del circuito elettrico, offrono affidabilità e sicurezza nel tempo.

**FACILITÀ INSTALLATIVA**

Il layout e la struttura del prodotto sono ottimizzati per permettere connessioni semplici e veloci e un accesso facilitato ai componenti.

**MOVIMENTAZIONE FACILITATA**

Grazie alla compattezza e al peso ridotto per il segmento di riferimento, la maneggevolezza e movimentazione di NXHP risultano facilitate.

**APPLICAZIONE IN CASCATA**

NXHP può essere applicata in cascata fino a 4 unità della stessa taglia, per soddisfare le esigenze piccolo commerciali.



SOSTENIBILITÀ AI MASSIMI LIVELLI



Riello, sempre più focalizzata a progettare soluzioni per il comfort nel rispetto dell'ambiente, con NXHP offre il contributo più elevato della sua offerta di pompe di calore in termini di sostenibilità ambientale e climatica. La nuova gamma utilizza infatti il refrigerante naturale R290 (Propano), attualmente il refrigerante più sostenibile sul mercato nel segmento di riferimento, offrendo un'elevata efficienza energetica su tutto il campo di lavoro.

PERCHÈ IL REFRIGERANTE NATURALE R290 (PROPANO)

- Il refrigerante R290 vanta un potenziale di riscaldamento globale bassissimo (GWP 3), che lo pone attualmente ai vertici della categoria dei refrigeranti in termini di rispetto per l'ambiente.
- È un refrigerante altamente efficiente dal punto di vista energetico, il che si traduce in minore dispendio di energia per raggiungere la stessa capacità di raffreddamento o riscaldamento rispetto ad altri refrigeranti.
- R290 riduce del 99,9% le CO₂ equivalenti, se raffrontato al gas tradizionale R410A.
- La carica necessaria di refrigerante R290 è notevolmente inferiore rispetto ad altri gas tradizionali, ad es. R410A o R32.
- Il suo Indice ODP (ozone depletion potential = potenziale di eliminazione dell'ozono) è pari a zero, vale a dire non ha impatto sull'ozonosfera.
- È proiettato al futuro, in quanto risponde già alla Direttiva Europea F-gas sulla riduzione dei gas contenenti fluoro.



MADE IN EUROPE

La gamma NXHP è progettata e prodotta in Europa negli stabilimenti Carrier. Ogni unità è sottoposta a molteplici test durante le fasi di produzione prima dell'imballaggio, per offrire un elevato livello di qualità e affidabilità. La vicinanza degli stabilimenti ai principali mercati di destinazione contribuisce a ridurre ulteriormente le emissioni di anidride carbonica.



EFFICIENZA E RISPARMIO ENERGETICO

La nuova gamma NXHP è caratterizzata da un'elevata efficienza energetica, che si traduce in risparmio energetico a beneficio dell'ambiente e dell'utente:

- Tutte le taglie della gamma raggiungono la Classe energetica A+++ (35° C) e A++ (55°C);
- Grazie al refrigerante naturale R290, NXHP è caratterizzata da elevati SCOP (fino a 4,82) e SEER (fino a 5,34).

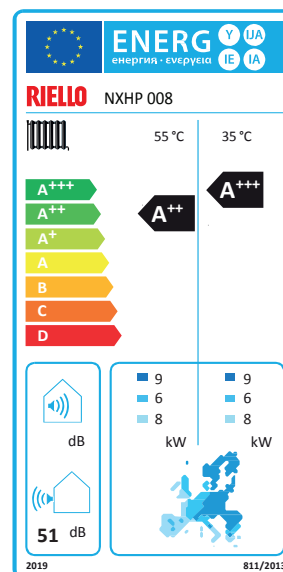

ELEVATO COMFORT PER TUTTE LE STAGIONI

NXHP offre elevato comfort in tutte le stagioni dell'anno, soddisfacendo diverse fasce climatiche.

Il prodotto può infatti operare in riscaldamento a partire da -20° C di temperatura esterna e in raffreddamento fino +46° C, raggiungendo una temperatura di mandata acqua fino a 75° C. Inoltre può operare in modalità ACS da -20° C fino a +40° C di temperatura aria esterna.

MODALITÀ RAFFRESCAMENTO

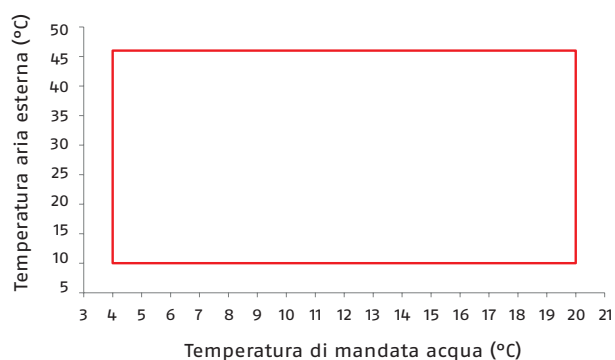

MODALITÀ RISCALDAMENTO E ACS

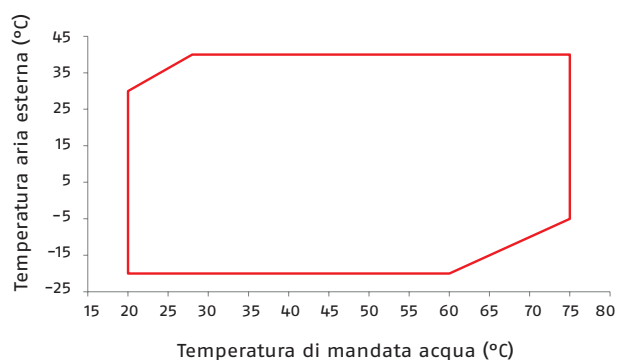

QUASI IMPERCETTIBILE, COME IL FRUSCIO DELLE FOGLIE

Una delle caratteristiche distintive di NXHP è la silenziosità di funzionamento, che pone la nuova pompa di calore ai vertici della categoria di riferimento, vantando una pressione sonora a partire da soli 24db(A)*. Le emissioni sonore percepite dall'orecchio umano a una distanza di 5m sono infatti quasi impercettibili, paragonabili al fruscio delle foglie.

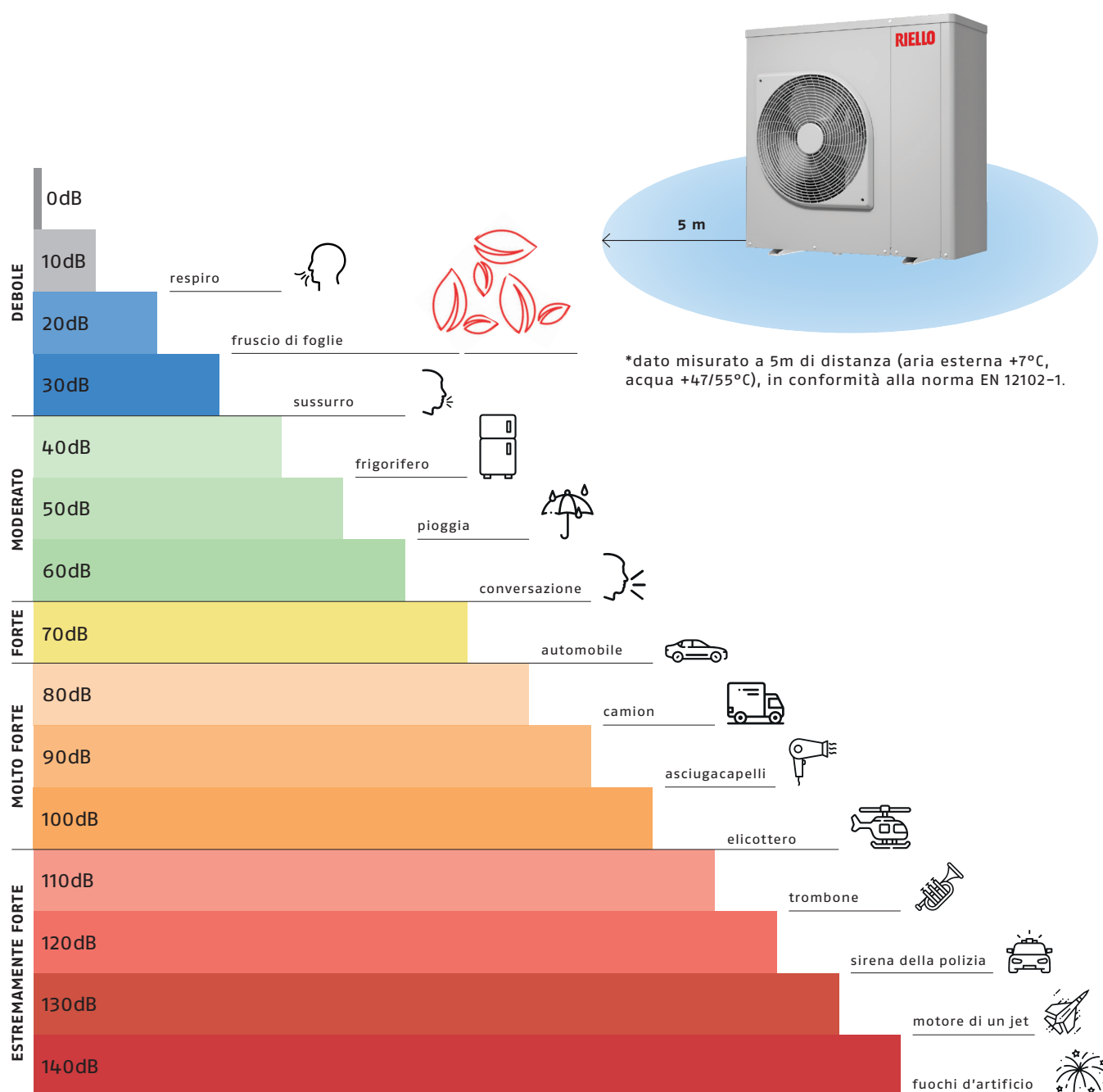

Scala delle emissioni sonore percepite in dB con esempi di livelli compresi tra 0 e 140 dB.

TECNOLOGIA E INNOVAZIONE

BATTERIA DI SCAMBIO,
costituita da un tubo circolare
avvolto a serpentino, con
trattamento idrofilico e
anticorrosivo Blue-Fin,
per favorire la longevità e
l'efficienza del prodotto

**PANNELLI METALLICI
ISOLATI ACUSTICAMENTE**
per ridurre la
rumorosità

**SCHEDA DI CONTROLLO
ELETTRONICA**
di facile accessibilità

**SENSORE DI
PRESSIONE**
con funzione
di controllo di
eventuali perdite
di gas R290 e
attivazione del
codice allarme
sul comando

**COMPRESSORE TWIN
ROTARY DC INVERTER**
con ampio
range operativo

**VENTILATORE CON
MOTORE BLDC**
e controllo della
velocità per ottimizzare
l'efficienza energetica

**CIRCOLATORE A
VELOCITÀ VARIABILE**
ad alta efficienza

**SCAMBIATORE
A PIASTRE**
ottimizzato per
NXHP

NXHP 4 - 10 KW

IDEALE PER LA RIQUALIFICAZIONE E LA NUOVA EDILIZIA

COMPATTEZZA DA RECORD

NXHP si distingue per la sua compattezza, che unitamente al peso ridotto, pone la nuova pompa di calore di Riello ai vertici della sua categoria. In particolare, la larghezza inferiore a 1 m facilita l'installazione di NXHP anche in spazi ridotti, ad esempio su un balcone!



**SOLO 946 MM
DI LARGHEZZA!**



TEMPERATURA DI MANDATA FINO A 75° C

Un'altra caratteristica peculiare di NXHP, che la rende adeguata sia per la riqualificazione che per la nuova edilizia, è la temperatura di mandata, che può raggiungere fino a 75° C. La nuova gamma offre pertanto prestazioni elevate in abbinamento ai diversi terminali per basse, medie e alte temperature: dal riscaldamento a pavimento ai ventilconvettori e alle cassette fino ai radiatori (anche preesistenti) e agli impianti misti. Inoltre, l'elevata temperatura di mandata permette a NXHP di erogare e stoccare una maggiore quantità di acqua calda e più velocemente, evitando la necessità di resistenza elettrica per sterilizzare l'acqua, proteggendo dalla legionella.

UNITÀ TERMINALI



RISCALDAMENTO A PAVIMENTO

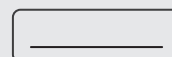

VENTILCONVETTORI



RADIATORI

FACILE DA INSTALLARE E DA MANUTENERE



**PESO A PARTIRE
DA SOLI 78 KG!**

La compattezza e il peso ridotto di NXHP, in riferimento alla maggior parte delle pompe di calore dello stesso segmento, si traducono in una migliore maneggevolezza e facilità di trasporto in fase installativa.

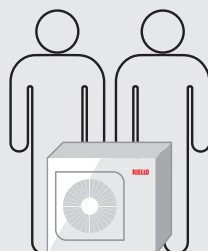

NXHP è stata progettata per connessioni facilitate e un accesso immediato ai componenti



APP BLUEDGE COMFORT SERVICE



Attraverso l'App BluEdge Comfort Service, i tecnici dei Servizi Autorizzati Riello possono eseguire la messa in funzione, la diagnostica e la risoluzione di eventuali anomalie di NHXP in modo semplice e intuitivo. Un ulteriore vantaggio, per una tranquillità ancora maggiore.

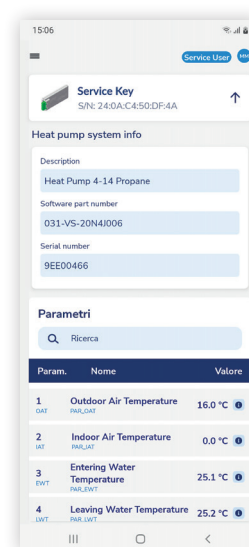

PER GESTIRE IL COMFORT CON SEMPLICITÀ

COMANDO CABLATO MULTIFUNZIONE WUI

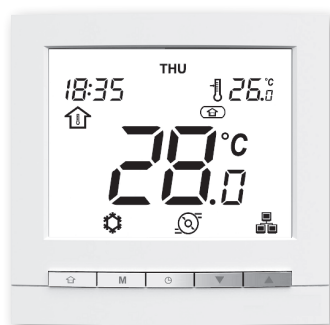

WUI è il comando cablato di cui è dotata NXHP per la gestione completa dell'impianto di riscaldamento/raffrescamento e acqua calda sanitaria. Di seguito le caratteristiche e funzioni principali:

- comando fornito di serie, per avvio e utilizzo immediato dell'unità stessa;
- icone intuitive per evitare le barriere linguistiche;
- modalità di utilizzo selezionabile (Casa, Notte, Vacanza);
- controllo semplice e intuitivo del comfort attraverso l'impostazione della temperatura dell'aria o dell'acqua, a seconda della configurazione del sistema;
- funzione di timer settimanale;
- due livelli di accesso: utente e tecnico;
- gestione di un sistema in cascata fino a 4 unità.

IL GESTORE DI SISTEMA REC10MHC

Progettato per le applicazioni completamente elettriche e ibride residenziali, questo modulo viene installato all'interno dell'abitazione e permette all'utente la gestione dell'intero sistema. Nel caso di un sistema ibrido, REC10MHC permette di gestire in modo intuitivo le diverse fonti di energia e di impostare la temperatura di esercizio e le fasce orarie. In combinazione con un modulo di distribuzione ibrido, REC10MHC può controllare il funzionamento del sistema multizona, per un comfort su misura nelle zone previste.



SICUREZZA

NXHP è un prodotto sicuro.

- La bassa carica di refrigerante e il circuito del refrigerante ermeticamente sigillato minimizzano il rischio di perdite. Grazie al suo design monoblocco, il sistema non richiede l'apertura del circuito del refrigerante per essere messo in funzione.
- Il design robusto dei componenti offre la massima protezione e prevenzione contro eventuali rischi di perdite di R290.
- Nel caso, estremamente improbabile, di una perdita di refrigerante, il sensore di pressione del fluido rileva immediatamente il problema e visualizza un codice di allarme sul controllo cablato.
- È possibile installare NXHP ad una distanza di solo 1 metro da eventuali inneschi (es. prese elettriche).

APPLICAZIONE IN CASCATA

La nuova pompa di calore NXHP può essere installata in cascata fino a 4 unità della stessa taglia per il riscaldamento e il raffrescamento in applicazioni commerciali leggere. Ogni unità soddisfa individualmente i requisiti dello spazio in cui è installata.

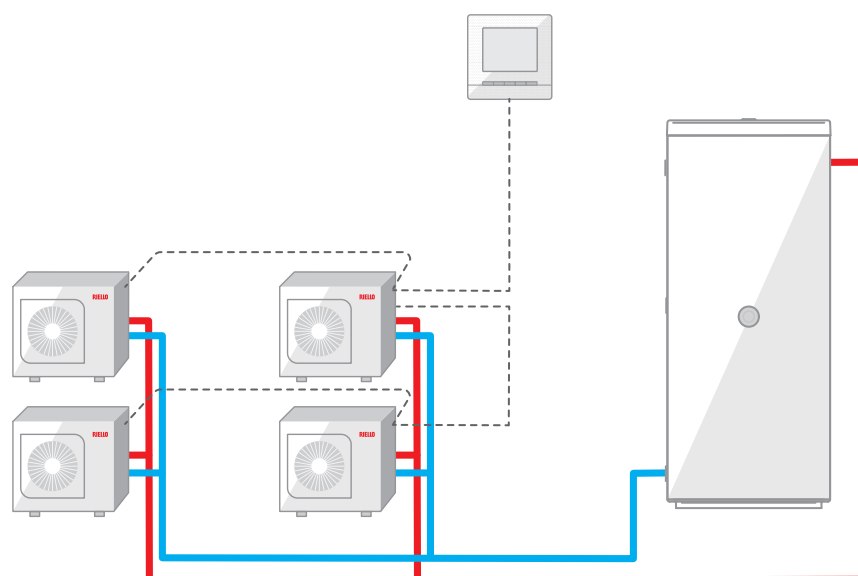

LE APPLICAZIONI

Diverse sono le applicazioni di NXHP per utenze domestiche e piccolo commerciali. Selezioniamo due schemi applicativi, semplificativi della flessibilità di questa gamma.

SCHEMA 1: IMPIANTO MONOVALENTE DI RISCALDAMENTO, RAFFRESCAMENTO E PRODUZIONE ACS (VERSIONE FULL-ELECTRIC)

Lo schema seguente rappresenta un esempio di installazione in cui la pompa di calore è l'unico generatore di calore ed è in grado di soddisfare le esigenze di riscaldamento, raffrescamento e produzione ACS, tipiche di un'utenza domestica unifamiliare. Il comando remoto REC10MHC coordina il funzionamento dell'impianto in modo da offrire elevato comfort per le persone e consumi di energia elettrica ridotti.

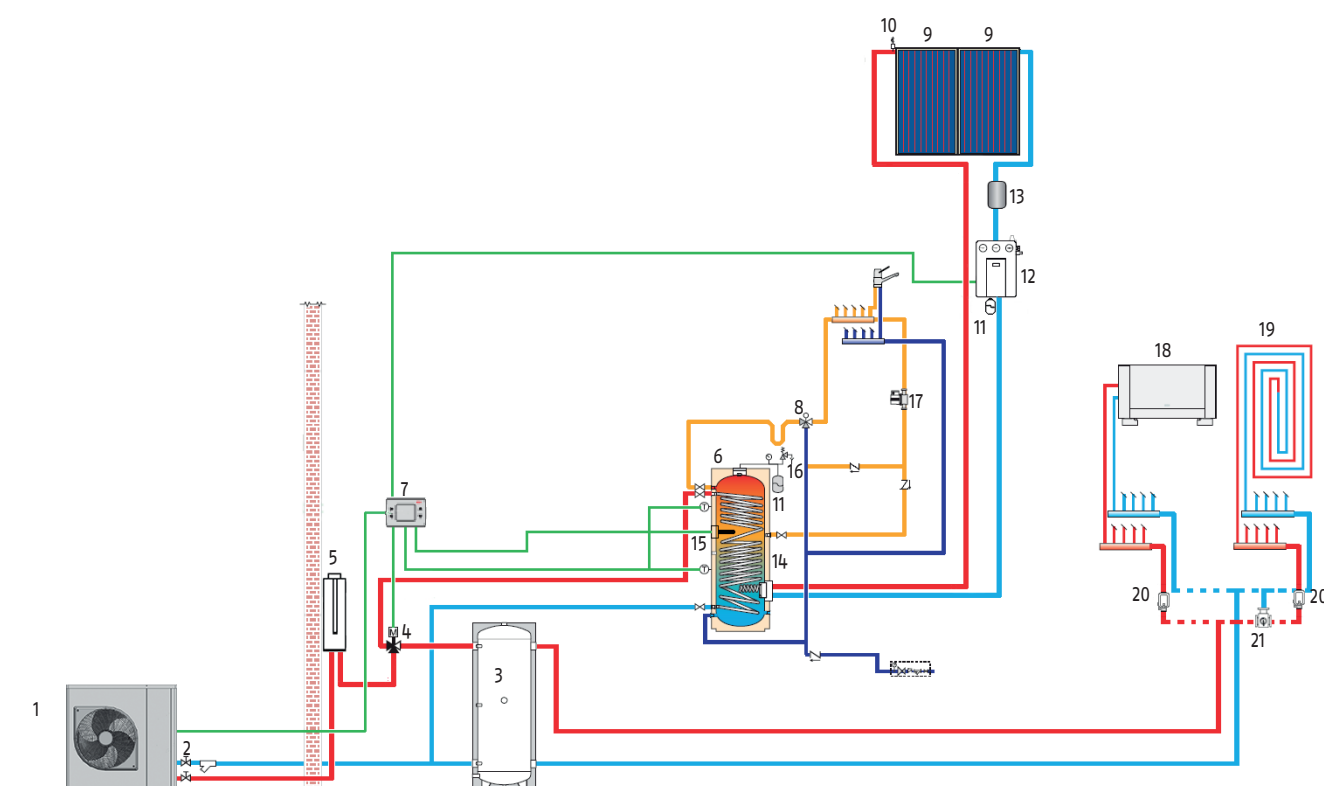

- | | | | | | |
|---|-------------------------------------|----|----------------------------------|----|---------------------------------------|
| 1 | Pompa di calore NXHP | 8 | Miscelatore termostatico da 3/4" | 15 | Resistenza bollitore ACS |
| 2 | Filtro acqua | 9 | Collettore solare | 16 | Valvola di sicurezza |
| 3 | Kit accumulo inerziale caldo/freddo | 10 | Kit degasatore solare manuale | 17 | Pompa di ricircolo ACS |
| 4 | Kit valvola deviatrice ACS | 11 | Vaso d'espansione | 18 | Fan coil |
| 5 | Resistenza integrativa impianto | 12 | Gruppo idraulico solare | 19 | Impianto di riscaldamento a pavimento |
| 6 | Bollitore ACS | 13 | Cisterna di sicurezza | 20 | Pompa di zona |
| 7 | Pannello di controllo REC10MHC | 14 | Scambiatore solare | 21 | Valvola miscelatrice di zona |

SCHEMA 2: IMPIANTO BIVALENTE DI RISCALDAMENTO, RAFFRESCAMENTO E PRODUZIONE ACS (VERSIONE IBRIDA RESIDENZIALE)

Lo schema seguente rappresenta una delle possibili versioni di installazione di una pompa e di una caldaia residenziale che provvedono a soddisfare le esigenze di riscaldamento, raffrescamento e produzione ACS tipiche di un'utenza domestica unifamiliare. Le soluzioni ibride sono molteplici, ma tutte progettate per ridurre al minimo i consumi senza rinunciare al benessere dell'utente.

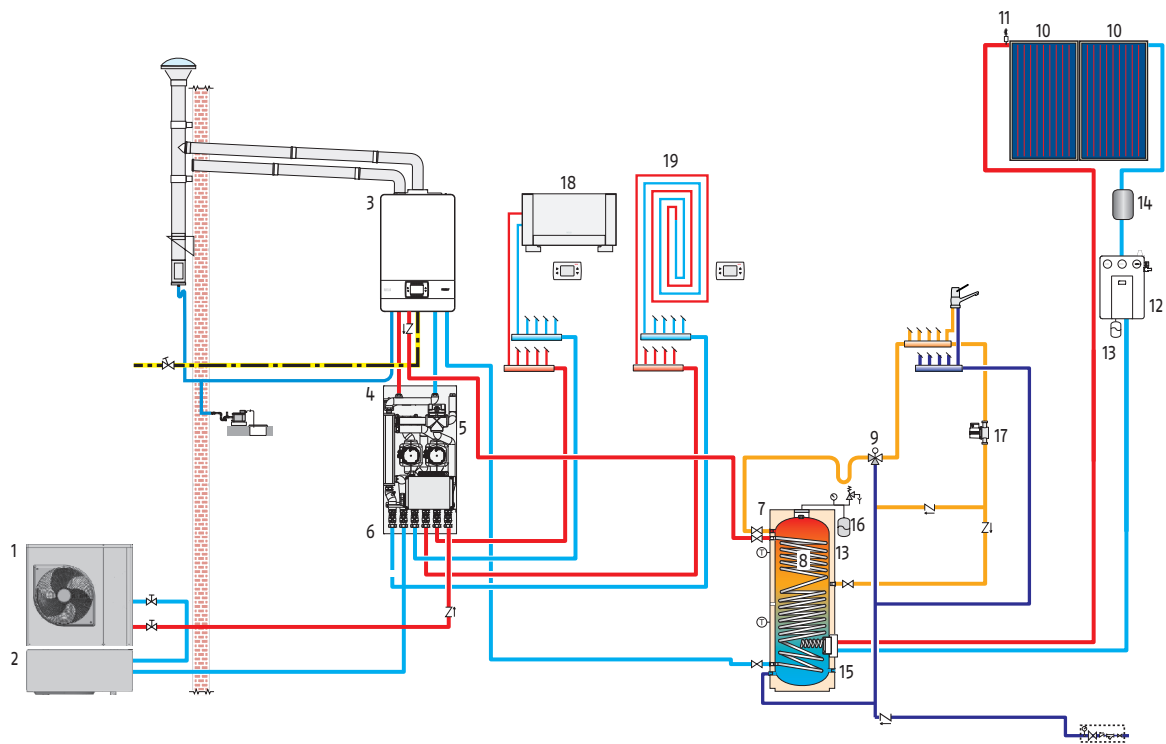

- | | | | | | |
|---|---|----|----------------------------------|----|---------------------------------------|
| 1 | Pompa di calore NXHP | 7 | Bollitore ACS | 14 | Cisterna di sicurezza |
| 2 | Kit accumulo inerziale caldo/freddo | 8 | Serpentina del bollitore ACS | 15 | Scambiatore solare |
| 3 | Caldaia murale | 9 | Miscelatore termostatico da 3/4" | 16 | Valvola di sicurezza |
| 4 | BAG3 HYBRID | 10 | Collettore solare | 17 | Pompa di ricircolo ACS |
| 5 | Kit valvola deviatrice BAG3 HYBRID | 11 | Kit degasatore solare manuale | 18 | Fan coil |
| 6 | Kit rubinetti per BAG3 HYBRID lato impianto e pompa di calore | 12 | Gruppo idraulico solare | 19 | Impianto di riscaldamento a pavimento |
| | | 13 | Vaso d'espansione | | |

AMPIA GAMMA DI ACCESSORI

VALVOLA ANTIGELO

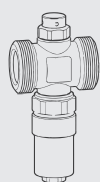

La valvola antigelo è progettata per scaricare l'acqua impedendo la formazione di ghiaccio nel circuito della pompa di calore a causa di inaspettata interruzione dell'erogazione della corrente.

VALVOLA DI DERIVAZIONE A TRE VIE DA 1" E SONDA DEL SERBATOIO DI ACCUMULO

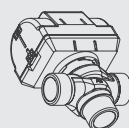

Disponibile anche nel kit della resistenza del serbatoio di accumulo.

FILTRO A Y



Filtro dell'acqua a Y per trattenere nel circuito dell'acqua le impurità che potrebbero danneggiare lo scambiatore di calore.

SENSORE



Sensore di temperatura esterna per leggere al meglio la temperatura dell'aria esterna.

KIT ANTIVIBRANTI



Kit antivibranti, per installazione sotto l'unità, per ridurre la trasmissione delle vibrazioni.

SERVICE KEY



Service Key per App BluEdge Comfort Service.

COMANDO REC10MHC



Per la gestione completa di impianti full-electric e ibridi residenziali.

ACCUMULO INERZIALE DA 50 L



Progettato per l'installazione con pompa di calore NXHP.

SENSORE MASTER/SLAVE PER SISTEMA IN CASCATA

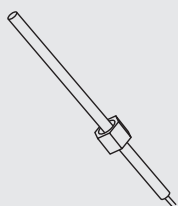

Kit sensore supplementare di temperatura acqua di mandata per il funzionamento master/slave di un massimo di 4 unità, collegate in un sistema in cascata.

Consultare la gamma completa di accessori sul Catalogo Prodotti Riello.

DISEGNI TECNICI

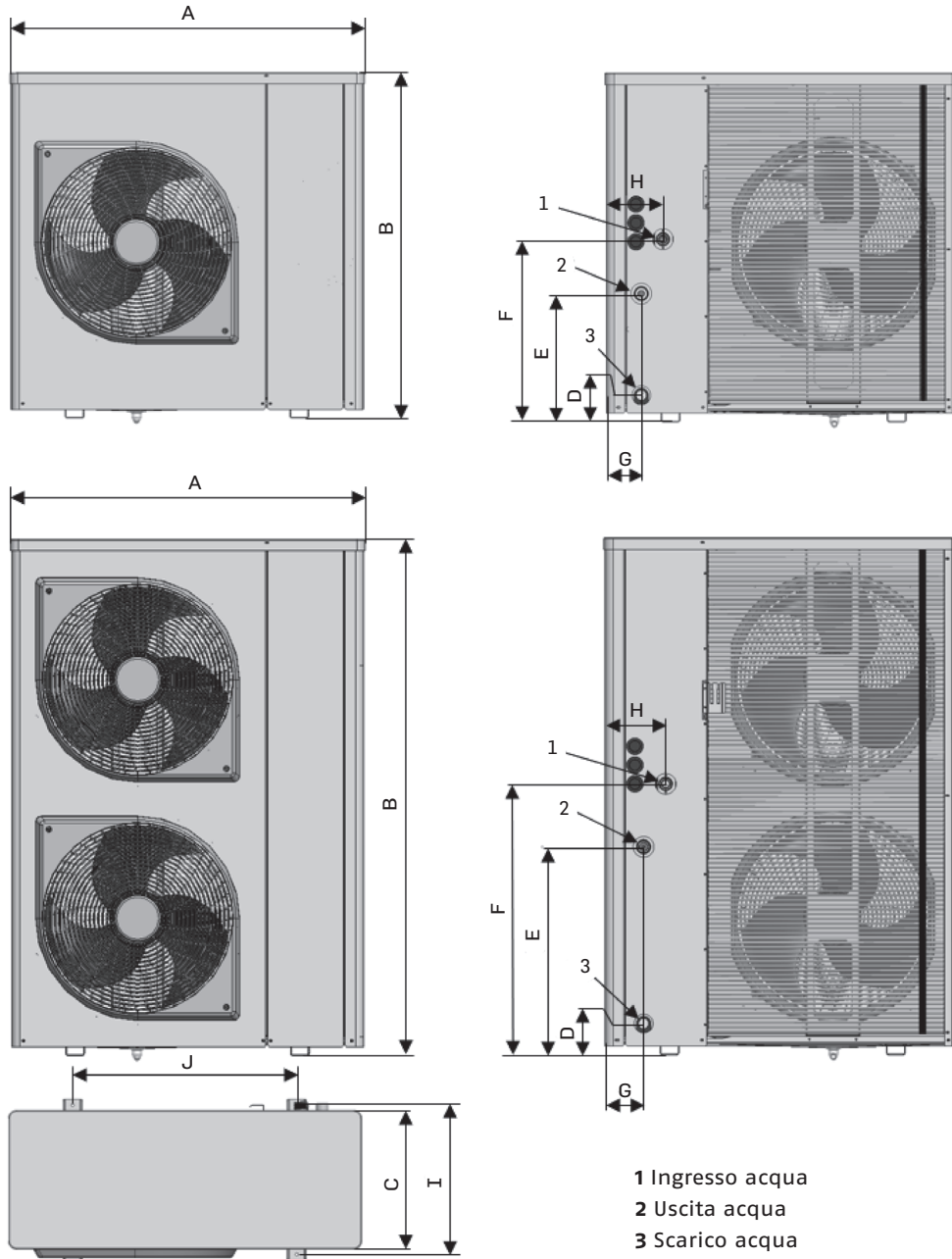

Modello	udm	A	B	C	D	E	F	G	H	I	J
004	mm	946	927	372	71	341	485	93	150	400	600
006	mm	946	927	372	71	341	485	93	150	400	600
008	mm	946	927	372	71	341	485	93	150	400	600
010	mm	946	927	372	71	341	485	93	150	400	600
012	mm	946	1375	372	83	553	720	102	160	400	600
014	mm	946	1375	372	83	553	720	102	160	400	600

TOTALE TRANQUILLITÀ E ZERO PENSIERI



“BluEdge Easy Comfort Service” è un Piano di Manutenzione comprensivo di Estensione di Garanzia studiato insieme alla rete di Assistenza Tecnica Autorizzata Riello che prevede:

- **ESTENSIONE DELLA GARANZIA PER ULTERIORI 3 ANNI***
- **CONTROLLO PERIODICO ANNUALE**

Difendiamo la tua Tranquillità con un servizio manutenzione annuale comprensivo di Estensione di Garanzia e manutenzione periodica, per offrirti efficienza, costanza delle prestazioni e affidabilità del prodotto a lungo termine. Negli interventi coperti da garanzia sono inclusi il diritto di chiamata, la manodopera e i ricambi necessari.



BLUEDGE EASY COMFORT SERVICE TI OFFRE:

- **Sicurezza:** un controllo regolare rende il prodotto più sicuro e affidabile.
- **Serietà:** trasparenti riguardo alla spesa annuale prevista per il piano di manutenzione, senza sorprese.
- **Durata:** i controlli periodici favoriscono la durata nel tempo.
- **Tranquillità:** il servizio copre la manutenzione annuale, ogni eventuale intervento di riparazione (manodopera e ricambi) coperto da garanzia, e diritto di chiamata.
- **Risparmio:** ridotti consumi, mantenendo l'efficienza del prodotto.
- **Affidabilità:** ricambi originali controllati dal costruttore.
- **Rispetto delle norme:** effettuazione di tutte le operazioni di manutenzione annuale sul tuo prodotto come obbligatoriamente previste, a fini di sicurezza e del corretto funzionamento del prodotto stesso anche ai sensi del DPR 74/13 e successive modificazioni, dal costruttore.

PER SAPERNE DI PIÙ

Per maggiori dettagli su BluEdge Easy Comfort Service contatta il SAT Riello, il nostro Servizio Clienti, oppure visita il nostro sito www.riello.com

* BluEdge Easy Comfort Service, il nuovo piano di manutenzione comprensivo di estensione di garanzia, non pregiudica i diritti del consumatore previsti dalla legge, ed in particolare i diritti spettanti al consumatore in forza della garanzia legale gratuita di 2 anni di cui agli articoli 128 e ss. del Codice del Consumo. Il consumatore avrà pertanto la facoltà per i primi due anni dall'acquisto del prodotto di far valere i diritti allo stesso spettanti in base alla Garanzia Legale nei confronti del venditore. Per i clienti business, la Garanzia Legale nei confronti del venditore ha invece una durata di 1 anno dall'acquisto del prodotto. Condizioni generali di vendita disponibili al seguente link: <https://www.riello.it/servizi/condizioni-general-di-vendita>.

Nota bene: il servizio è limitato alla sola pompa di calore con esclusione di eventuali componenti di sistema e dei collegamenti idraulici, elettrici, all'impianto e degli scarichi.

DATI TECNICI

	Note	UdM	4	6	8	10	12	14	12T	14T
NXHP										
DATI PRESTAZIONI IN RISCALDAMENTO										
PRESTAZIONI IN RISCALDAMENTO (A7°C DB; W35°C)										
Potenza termica nominale	1	kW	3,95	5,80	7,60	9,60	11,40	13,80	11,40	13,80
COP	1	kW/kW	4,90	4,80	4,80	4,35	4,55	4,30	4,65	4,40
SCOP	2	kW/kW	4,70	4,82	4,69	4,69	4,74	4,74	4,74	4,74
ηs	2	%	185	190	185	185	187	187	187	187
Classe efficienza energetica	2		A+++	A+++	A+++	A+++	A+++	A+++	A+++	A+++
PRESTAZIONI IN RISCALDAMENTO (A7°C DB; W45°C)										
Potenza termica nominale	3	kW	3,85	5,50	7,80	9,50	10,80	13,60	10,80	13,60
COP	3	kW/kW	3,65	3,65	3,75	3,55	3,65	3,40	3,75	3,50
PRESTAZIONI IN RISCALDAMENTO (A7°C DB; W55°C)										
Potenza termica nominale	4	kW	3,75	5,25	7,55	9,40	10,95	13,25	10,95	13,25
COP	4	kW/kW	2,95	2,95	3,15	2,95	3,10	2,90	3,15	2,95
SCOP	5	kW/kW	3,34	3,34	3,34	3,34	3,35	3,35	3,35	3,35
ηs	5	%	131	131	131	131	131	131	131	131
Classe efficienza energetica	6		A++	A++	A++	A++	A++	A++	A++	A++
DATI PRESTAZIONI IN RAFFREDDAMENTO										
PRESTAZIONI IN RAFFRESCAMENTO (A35°C; W18°C)										
Potenza frigorifera	7	kW	4,00	6,15	8,00	8,90	12,00	14,50	12,00	14,50
EER	7	kW/kW	4,15	3,90	4,00	3,70	4,30	3,70	4,35	3,75
PRESTAZIONI IN RAFFRESCAMENTO (A35°C; W7°C)										
Potenza frigorifera	8	kW	3,35	4,60	6,50	7,40	9,70	10,70	9,70	10,70
EER	8	kW/kW	3,15	3,15	3,05	2,90	3,05	2,95	3,10	3,00
SEER	9	kW/kW	4,93	5,34	5,27	5,14	5,33	5,16	5,33	5,16
ηs	9	%	194	211	208	203	210	203	210	203
DATI SONORI										
Potenza sonora	10	dB(A)	49	50	51	51	54	54	54	54
Pressione sonora @5m	11	dB(A)	24	25	26	26	28	28	28	28
REFRIGERANTE										
Tipo di refrigerante			R290 (GWP = 3)							
CARICA REFRIGERANTE		kg	0,39	0,58	0,76	0,76	1,07	1,07	1,07	1,07
DATI ELETTRICI										
Alimentazione elettrica		V/ph/Hz	230/1+N/50				400/3+N/50			

(1) Aria esterna b.s. + 7 °C / b.u. + 6 °C, acqua 30 °C - 35 °C. Valori conformi alla norma EN 14511-3: 2022

(2) Valore riferito al profilo climatico medio per temperatura di mandata di 35°C. Valori conformi alla norma EN 14825: 2022

(3) Aria esterna b.s. + 7 °C / b.u. + 6 °C, acqua 40 °C - 45 °C. Valori conformi alla norma EN 14511-3: 2022

(4) Aria esterna b.s. + 7 °C / b.u. + 6 °C, acqua 47 °C - 55 °C. Valori conformi alla norma EN 14511-3: 2022

(5) Valore riferito al profilo climatico medio per temperatura di mandata di 55°C. Valori conformi al regolamento Ecodesign (UE) n. 813/2013 per l'applicazione in riscaldamento

(6) Valore riferito al profilo climatico medio per temperatura di mandata di 55°C. Valori conformi alla norma EN 14825: 2022

(7) Aria esterna b.s. + 35 °C/b.u. + 24 °C, acqua 23 °C - 18 °C. Valori conformi alla norma EN 14511-3: 2022

(8) Aria esterna b.s. + 35 °C/b.u. + 24 °C, acqua 12°C - 7 °C. Valori conformi alla norma EN 14511-3: 2022

(9) Valore riferito al profilo climatico medio per temperatura di mandata di 7°C. Valori conformi alla norma EN 14825: 2022

(10) Valore dichiarato in conformità alla norma EN 12102-1 (con un'incertezza associata di +/-2dB(A)), come richiesto dalla normativa Ecodesign. Misurato in conformità alla norma ISO 9614-1

(11) Valore calcolato dal livello di potenza sonora Lw(A). Valore dichiarato in conformità alla norma EN 12102-1 (con un'incertezza associata di +/-2dB(A)).

RIELLO

RIELLO S.p.A.
Via Ing. Pilade Riello, 7
37045 Legnago (VR) - Italia
tel. +39 0442 630111



NXHP



BLUEDGE

BLUEDGE EASY COMFORT SERVICE è un nuovo piano di manutenzione, comprensivo di Estensione di Garanzia di ulteriori 3 anni, che non pregiudica i diritti del Consumatore previsti dalla legge ed in particolare i diritti spettanti al Consumatore in forza della Garanzia legale gratuita di 2 anni, di cui agli articoli 128 e ss. del Codice del Consumo. Il consumatore avrà pertanto la facoltà per i primi due anni dall'acquisto del prodotto di far valere i diritti allo stesso spettanti in base alla Garanzia Legale nei confronti del venditore. Per i clienti business, la Garanzia Legale nei confronti del venditore ha invece una durata di 1 anno dall'acquisto del prodotto.

SCOPRI TUTTI I DETTAGLI DELLE FORMULE DI ESTENSIONE DI GARANZIA CONVENZIONALE CHIEDENDO AL TUO CENTRO ASSISTENZA TECNICA AUTORIZZATO, OPPURE VISITANDO IL SITO [/www.riello.it/servizi/condizioni-general-di-vendita](http://www.riello.it/servizi/condizioni-general-di-vendita)

Il Servizio Clienti Riello è a Tua disposizione contattando il seguente numero:

0442 548900*

Attivo 24/24 h, 7 giorni su 7, per servizi informativi automatici e con operatore da Lunedì - Venerdì: 8.00 - 19.00

* Al costo di una chiamata a rete fissa secondo il piano tariffario previsto dal proprio operatore.



©2023 Carrier. Tutti i Diritti Riservati.
Tutti i marchi di prodotto e di servizio citati nel presente documento sono di proprietà dei rispettivi titolari.

Riello si riserva il diritto di modificare le informazioni e le specifiche contenute nel presente documento in qualsiasi momento e senza preavviso. I contenuti e le informazioni qui riportati sono da considerarsi esclusivamente a scopo informativo e non hanno l'intento di fornire consulenza legale o professionale. Questo documento, pertanto, non può essere considerato vincolante nei confronti di terzi.

Cod. 27021347 06/2023