

REC10MH

Manuale Utente

RIELLO

1.	INFORMAZIONI GENERALI	4
2.	AVVERTENZE GENERALI	5
3.	PER LA SUA SICUREZZA	6
4.	PANNELLO COMANDI	7
5.	SCHERMATA INIZIALE	10
6.	IMPIANTO	10
7.	STATO	11
7.1	CALDAIA o SISTEMA	11
7.1.1	OFF	11
7.1.2	INVERNO	11
7.1.3	ESTATE	11
7.2	Sanitario	12
7.2.1	Auto	12
7.2.2	Manuale	12
7.2.3	Boost SANITARIO (solo con full electric)	12
7.3	ZONA PRINCIPALE	13
7.3.1	ACCESO	13
7.3.2	AUTO	13
7.3.3	MANUALE	13
7.3.4	SPENTO	13
7.4	POMPA DI CALORE (se presente)	14
7.5	INTERROMPI ANTILEGIO (solo in presenza di bollitore)	14
8.	SET	15
8.1	RISCALDAMENTO	15
8.2	SANITARIO	16
8.3	SETPOINT BOLLITORE (acqua calda sanitaria del bollitore, se presente) ..	16
8.4	PRERISCALDO (disponibile con caldaia combinata)	17
8.5	FUNZIONE BIBERON:	17
8.6	RAFFRESCAMENTO (disponibile se installata pompa di calore abilitata al raffrescamento)	18
8.7	TEMPERATURA e DURATA BOOST (solo in sistemi elettrici)	18
9.	INFO	19
10.	MENU	20
10.1	IMPOSTAZIONI	20
10.1.1	ORA E DATA	20
10.1.2	ORA LEGALE	20
10.1.3	LINGUA	20
10.1.4	BACKLIGHT	21
10.2	PROGRAMMA ORARIO	21

11.	PROGRAMMAZIONE ORARIA	22
11.1	AGGIUNGI	23
11.2	MODIFICA	24
11.3	CANCELLA	25
11.4	COPIA	26
12.	ANOMALIE	27
12.1	Elenco anomalie caldaia	27
12.2	Elenco anomalie zone	28
12.3	Elenco anomalie pompa di calore (*)	28
12.4	Elenco anomalie solare (se presente)	28
12.5	Funzione di sblocco	29
13.	MODALITA' DI UTILIZZO	30
13.1	MODO	30
13.2	Setpoint AMBIENTE	31
13.3	MENU	32
	13.3.1 SET MANDATA (cronotermostato)	32
	13.3.2 Impostazioni	32
	13.3.3 PROGRAMMAZIONE ORARIA (regolatore ambientale e cronotermostato)	33
14.	GESTIONE MULTIZONA	34
14.1	ANOMALIE	35
14.2	Elenco anomalie cronotermostato	35

In alcune parti del libretto sono utilizzati simboli:



= per azioni che richiedono particolare cautela ed adeguata preparazione



= per azioni che NON DEVONO essere assolutamente eseguite

In funzione del tipo di applicazione, alcune delle funzioni descritte in questo manuale potrebbero non essere disponibili.

1. INFORMAZIONI GENERALI

PER UN USO CORRETTO DEL PANNELLO COMANDI VI INVITIAMO A LEGGERE ATTENTAMENTE IL CONTENUTO DEL PRESENTE MANUALE.

MODALITÀ DI UTILIZZO

Il pannello comandi può assolvere a differenti funzioni a seconda delle impostazioni dell'impostazione effettuata in fase d'installazione:

1) Funzionamento come interfaccia di macchina (MASTER)

In questa modalità di utilizzo il pannello comandi permette di gestire principalmente il funzionamento dei componenti del sistema senza controllo della temperatura ambiente (in questo caso è necessario utilizzare un termostato ambiente esterno).

Se abilitato, oltre alle funzioni di interfaccia di sistema, è in grado anche di controllare la temperatura dell'ambiente in cui è installato.

2) Funzionamento come cronotermostato

In questa modalità di utilizzo il pannello comandi permette esclusivamente il controllo della temperatura ambiente in cui è installato.

Consultare pertanto i paragrafi specifici in base alla funzione assoluta dal pannello comandi.

AVVERTENZE













- Il pannello comandi deve essere installato nel locale a voi più accessibile per il controllo della temperatura ambiente.
- Per consentire una più agevole lettura del display, il pannello comandi deve essere posizionato, come prevedono le normative, a 1,5 metri da terra.
- Il pannello comandi è alimentato in bassa tensione.

- Il pannello comandi deve essere tassativamente tenuto lontano da fonti di calore o da correnti d'aria: queste possono compromettere la bontà delle rilevazioni del termostato ambiente incorporato nel pannello stesso.
- Non aprire per nessun motivo il pannello: il suo funzionamento non necessita di alcuna manutenzione.
- Non eseguire pressioni sul vetro del display a cristalli liquidi: tale operazione potrebbe danneggiare il vetro stesso e causare problemi di visualizzazione.
- Per la pulizia del display servirsi esclusivamente di un panno asciutto: eventuali infiltrazioni potrebbero danneggiare i cristalli liquidi.



Il prodotto a fine vita non deve essere smaltito come un rifiuto solido urbano, ma deve essere conferito ad un centro di raccolta differenziata.

2. AVVERTENZE GENERALI

-  Il manuale d'istruzioni costituisce parte integrante del prodotto e di conseguenza deve essere conservato con cura e accompagnare sempre l'apparecchio; in caso di smarrimento o danneggiamento, ne richiedi un'altra copia al Servizio Tecnico di Assistenza.
-  L'installazione dell'apparecchio e qualsiasi altro intervento di assistenza e di manutenzione devono essere eseguiti da personale qualificato secondo le indicazioni della legge del D.M. 37 del 2008 ed in conformità alle norme UNI 7129-7131 e successivi aggiornamenti.
-  Per l'installazione si consiglia di rivolgersi a personale specializzato.
-  Gli apparecchi dovranno essere destinati all'uso previsto dal costruttore. È esclusa qualsiasi responsabilità contrattuale ed extracontrattuale per danni causati a persone, animali o cose, da errori di installazione, di regolazione e di manutenzione o usi impropri.
-  I dispositivi di sicurezza o di regolazione automatica degli apparecchi non devono, durante tutta la vita dell'impianto, essere modificati se non dal costruttore o dal fornitore.
-  Il sistema ibrido serve a produrre acqua calda, deve quindi essere allacciato ad un impianto di riscaldamento/raffrescamento e/o ad una rete di distribuzione d'acqua calda sanitaria, compatibilmente alle sue prestazioni ed alla sua potenza.
-  In caso di fuoriuscite d'acqua, chiudere l'alimentazione idrica ed avvisare con sollecitudine il personale qualificato del Servizio Tecnico di Assistenza.
-  In caso di assenza prolungata chiudere l'alimentazione del gas e spegnere l'interruttore generale di alimentazione elettrica. Nel caso in cui si preveda rischio di gelo, svuotare l'impianto termico e quello sanitario se c'è rischio di gelo.
-  Per usufruire della protezione antigelo automatica di caldaia e della pompa di calore, gli apparecchi devono essere in condizione di accendersi. Ciò comporta che qualsiasi condizione di blocco (per es. mancanza di gas o alimentazione elettrica, oppure intervento di una sicurezza) disattiva la protezione.
-  Verificare di tanto in tanto che la pressione di esercizio dell'impianto idraulico non sia scesa sotto il valore di 1 bar.
-  In caso di guasto e/o di cattivo funzionamento degli apparecchi, disattivarli, astenendosi da qualsiasi tentativo di riparazione o d'intervento diretto.
-  La manutenzione degli apparecchi dev'essere eseguita almeno una volta all'anno: programmarla per tempo con il Servizio Tecnico di Assistenza significherà evitare sprechi di tempo e denaro.
-  In base al D.P.R. 16 aprile 2013 n. 74 il tecnico abilitato ai sensi del D.M. 22 gennaio 2008 n. 37 (impresa installatrice o mantentore), deve stabilire le prescrizioni e la periodicità delle operazioni di controllo ed eventuale manutenzione dell'impianto, per garantirne la necessaria sicurezza. In mancanza di queste, valgono le indicazioni del fabbricante.

3. PER LA SUA SICUREZZA

L'utilizzo della caldaia richiede la stretta osservanza di alcune regole fondamentali di sicurezza:

 Non utilizzare l'apparecchio per scopi diversi da quelli cui è destinato.

 È pericoloso toccare l'apparecchio con parti del corpo bagnate o umide e/o a piedi nudi.

 È assolutamente sconsigliato tappare con stracci, carte od altro le griglie di aspirazione o di dissipazione e l'apertura di aerazione del locale dov'è installato l'apparecchio.

 Avvertendo odore di gas, non azionare assolutamente interruttori elettrici, telefono e qualsiasi altro oggetto che possa provocare scintille. Aerare il locale spalancando porte e finestre e chiudere il rubinetto centrale del gas.

 È vietato scollegare il dispositivo dalla rete di alimentazione elettrica e chiudere il rubinetto del gas se la temperatura può scendere sotto lo zero, in quanto il sistema antigelo di 1° livello verrebbe disabilitato.

 Non appoggiare oggetti sulla caldaia.

 È sconsigliata qualsiasi operazione di pulizia prima di avere scollegato l'apparecchio dalla rete di alimentazione elettrica.

 Non tappare o ridurre dimensionalmente le aperture di aerazione del locale dov'è installato il generatore.

 Non lasciare contenitori e sostanze infiammabili nel locale dov'è installato l'apparecchio.

 È sconsigliato qualsiasi tentativo di riparazione in caso di guasto e/o di cattivo funzionamento dell'apparecchio.

 È pericoloso tirare o torcere i cavi elettrici.

 È vietato intervenire su elementi sigillati.

 È sconsigliato l'uso dell'apparecchio da parte di bambini o persone inesperte.

 È vietato occludere lo scarico della condensa.

4. PANNELLO COMANDI

Il comando remoto REC10MH ha la funzione di interfaccia macchina, visualizzando le impostazioni relative al sistema e rendendo possibile l'accesso alla parametrizzazione. Al contempo può fornire anche le funzionalità di controllo multizona e termostato ambiente settimanale.

Possono essere presenti più REC10MH nel sistema ma SOLO UNO ha la funzione di interfaccia macchina (MASTER), eventuali altri REC10MH installati hanno la funzione di cronotermostato per la regolazione ambientale delle zone a cui sono associati; in quest'ultimo caso la videata principale del REC10MH riporta i dati ambientali relativi alla zona ad esso associata.

Il REC10MH è dotato di un display a cristalli liquidi retro illuminato.

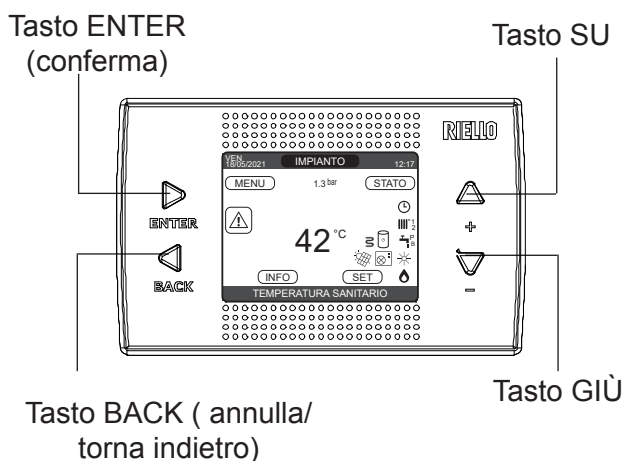











Area tasti	ENTER	Conferma
	BACK	Torna alla schermata precedente / annulla scelta
		Torna alla schermata principale (pressione > 2 sec.)
	+	permette di scegliere tra le opzioni: IMPIANTO, STATO, SET, INFO, MENU e di navigare nei sottomenù scorrendo le voci verso l'alto
-	permette di scegliere tra le opzioni IMPIANTO, STATO, SET, INFO, MENU e di navigare nei sottomenù scorrendo le voci verso il basso	

Nella schermata principale è riportata, nella posizione centrale, la temperatura della sonda sanitario a meno che sia in corso una richiesta di calore, in questo caso viene visualizzata la temperatura di mandata della fonte attiva in quel momento (caldaia o pompa di calore, se installata). Il significato del valore è comunque indicato nella parte bassa del display.

Il valore espresso in bar è quello relativo alla pressione dell'acqua nell'impianto.

In alto sono riportate le informazioni relative alla data e all'ora correnti, e, se disponibile, il valore della temperatura esterna rilevata.

	Questa icona indica che è stato impostato per il sistema lo stato di funzionamento OFF. Ogni richiesta di accensione viene ignorata ad eccezione della funzione antigelo. Le funzioni antiblocco pompa e 3-vie e antigelo restano attive.
	Questa icona indica che è attivo il modo di funzionamento INVERNO (funzione RISCALDAMENTO attiva). Se è in corso una richiesta di riscaldamento dalla zona principale, l'icona è lampeggiante. Se è in corso una richiesta di riscaldamento da una delle zone opzionali, i numeri 1 piuttosto che 2 sono lampeggianti.
	Questa icona indica che è attiva la funzione RAFFRESCAMENTO nel modo di funzionamento ESTATE. Se in corso una richiesta di raffrescamento dalla zona principale, l'icona è lampeggiante. Se è in corso una richiesta di raffrescamento da una delle zone opzionali, i numeri 1 piuttosto che 2 sono lampeggianti.
	Questa icona indica che è abilitato il circuito sanitario di caldaia. Quando è in corso una richiesta sanitaria, l'icona è lampeggiante. <ul style="list-style-type: none"> • Solo con caldaie solo riscaldamento con bollitore: se ci troviamo fuori dalle fasce orarie di abilitazione del sanitario, l'icona si presenta sbarrata. • Solo con caldaia combinata: la P in posizione apice rispetto all'icona sanitario indica che la funzione preriscaldamento caldaia è abilitata; la P lampeggiante indica che è in corso una richiesta di preriscaldamento. • La B in posizione pedice rispetto all'icona sanitario indica che la funzione BOOST SANITARIO.
	Quando abilitata la funzione "programmazione oraria riscaldamento" questa icona indica che il riscaldamento della relativa zona è in modalità AUTOMATICO (la gestione delle richieste riscaldamento segue la programmazione oraria impostata). Se ci troviamo fuori dalle fasce orarie di abilitazione del riscaldamento, l'icona si presenta sbarrata.
	Quando abilitata la funzione "programmazione oraria riscaldamento" questa icona indica che il riscaldamento della relativa zona è in modalità MANUALE (la gestione delle richieste riscaldamento non segue la programmazione oraria impostata, ma è sempre attiva).
OFF	Questa icona indica che la zona principale, quando controllata da termostato ambiente, è stata impostata su SPENTO (non attiva)
	Questa icona indica che è abilitata la gestione di una pompa di calore (se presente). Quando la pompa di calore è in funzione, allora l'icona è lampeggiante.
	Questa icona indica che è abilitata la gestione di un impianto solare (se presente). Quando il circolatore impianto solare è in funzione, allora l'icona è lampeggiante.
	Questa icona indica che il sistema sta rilevando la presenza di fiamma.
	Questa icona indica la presenza di un'anomalia ed è sempre lampeggiante.
	Questa icona indica, qualora siano disponibili nel sistema, la presenza di un bollitore ed di una pompa di calore abilitata al sanitario. L'icona appare sbarrata con una "X" quando il sistema lavora al di fuori delle fasce orarie di attivazione della pompa di calore in sanitario, mentre lampeggia quando la pompa di calore è in funzione per il carico del bollitore
	Questa icona indica che è abilitata la gestione del fotovoltaico; se l'icona è lampeggiante significa che la produttività elettrica del fotovoltaico è adeguata (contatto chiuso). Il sistema ibrido provvede, qualora le condizioni lo consentano, a privilegiare il contributo della pompa di calore
	Questa icona indica che al sistema è collegata una resistenza elettrica. L'icona lampeggia quando la resistenza elettrica di integrazione sanitario (bollitore) è attiva.

MENU

- IMPOSTAZIONI
 - ORA E DATA
 - ORA LEGALE
 - LINGUA
 - BACKLIGHT
- PROGRAMMA ORARIO
 - PRINCIPALE
 - ZONA 1
 - ZONA 2
 - SANITARIO
 - SANITARIO PDC
- BIBERON

Valore di default impostato in fabbrica	Valore minimo	Valore massimo	Livello di accesso
			UTENTE
			UTENTE
FUNZIONE ATTIVA	FUNZIONE NON ATTIVA	FUNZIONE ATTIVA	UTENTE
	INGLESE/ITALIANO.....		UTENTE
5 min	1 min	15 min	UTENTE
			UTENTE
			UTENTE: solo se POR = 1
			UTENTE: solo se POR = 1 e aggiunta zona
			UTENTE: solo se POR = 1 e aggiunta zona
			UTENTE: solo con bollitore
			UTENTE: solo con pdc presente e abilitata per integrazione sanitaria
0	0	1	UTENTE: solo se istantanea e bollitore con sonda

—STATO

- CALDAIA
- SANITARIO
 - INTERROM.ANTILEGGIO
 - BOOST SANITARIO
- ZONA PRINCIPALE
- POMPA DI CALORE
 - ATTIVA/DISATTIVA RID NOTTURNA
 - INIZIO RID NOTTURNA
 - FINE RID NOTTURNA

Valore di default impostato in fabbrica	Valore minimo	Valore massimo	Livello di accesso
OFF	OFF/ESTATE/INVERNO		UTENTE
AUTO	AUTO/MANUALE		UTENTE
			UTENTE: quando antilegionella in corso
0	0	1	UTENTE: (solo full electric)
AUTO	AUTO/MANUALE/SPENTO		UTENTE
ACCESO	(se POR=0) ACCESO/SPENTO (se POR=1)		
			su ibrido solo se aggiunta pdc
FUNZIONE DISATTIVA	FUNZIONE ATTIVA	FUNZIONE DISATTIVA	UTENTE
20:00	00:00	23:59	UTENTE: solo se riduzione notturna attiva
09:00	00:00	23:59	UTENTE: solo se riduzione notturna attiva

—SET

- RISCALDAMENTO
- SANITARIO
- RAFFRESCAMENTO
- PRERISCALDO
- SETPOINT BOLLITORE
- TEMPERATURA BOOST (vedi par.8)
- DURATA BOOST (vedi par.8)

Valore di default impostato in fabbrica	Valore minimo	Valore massimo	Livello di accesso
80,5 (AT) - 45°C (BT)	MIN SET RISC	MAX SET RISC	UTENTE
0 °C	-5 °C	+5 °C	UTENTE: se Ext collegata e tipo richiesta TA
60,0°C	37,5°C	60°C	UTENTE
18°C	4°C	20°C	se si lavora a punto fisso se si lavora con curve climatiche
0	-5	+5	UTENTE
0	0	2	UTENTE: (solo caldaia istantanea)
60°C	37,5°C	60°C	UTENTE: (con bollitore)
60°C	50°C	80°C	UTENTE: (solo full electric)
15min	1min	30min	UTENTE: (solo full electric)

5. SCHERMATA INIZIALE

All'accensione il REC10MH potrebbe:

- richiedere l'impostazione di ora e data ("10.1.1 ORA E DATA")
- visualizzare la revisione firmware richiedendo la pressione di un tasto per continuare.

Premendo "+" e "-" è possibile spostare la selezione delle funzioni secondo questo ordine:

- IMPIANTO
- STATO
- SET
- INFO
- MENU

Premendo il tasto **ENTER** si accede alle impostazioni della funzione selezionata (ad eccezione della voce IMPIANTO).

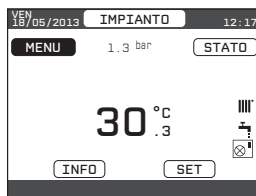

Il tasto **BACK** risulta inattivo (ad eccezione della voce IMPIANTO).

6. IMPIANTO

Questa voce non rappresenta propriamente una funzione.

Piuttosto indica a quale zona si riferisce il dato mostrato sulla schermata iniziale e a quale zona fanno riferimento le impostazioni accessibili mediate le altre funzioni.

La presenza di una o più zone oltre a IMPIANTO dipende dalla configurazione dell'installazione. Per questo motivo una o più zone citate in seguito potrebbero essere assenti dalla vostra configurazione o potrebbero essere identificate con un nome differente.

Per cambiare zona è necessario evidenziare IMPIANTO premendo eventualmente "+" e "-".

Successivamente, premendo i tasti **ENTER** e **BACK**, sarà possibile selezionare le altre zone secondo questa sequenza:

- IMPIANTO
- ZONA PRINCIPALE (se gestito da REC10MH o da sonda ambiente)
- ZONA 1 (se configurata)
- ZONA 2 (se configurata)

Le impostazioni di ORA E DATA, LINGUA e BACKLIGHT sono indipendenti dalla zona selezionata.

Le informazioni contenute nel menu INFO sono indipendenti dalla zona attiva.

Selezionando PRINCIPALE, ZONA 1 o ZONA 2 non è possibile impostare alcun parametro relativo al sanitario.

7. STATO

Il menu STATO consente di impostare la modalità di funzionamento come segue:

- ibrido: CALDAIA • SANITARIO (solo in configurazione BOLLITORE) • ZONA PRINCIPALE • POMPA DI CALORE (se presente)
- elettrico: SISTEMA • ZONA PRINCIPALE • POMPA DI CALORE.

Nota: ZONA PRINCIPALE è visibile in questo menu solo se la zona è gestita da un termostato ambiente.

POMPA di CALORE è visibile solo se al sistema è collegata e parametrizzata una pompa di calore.

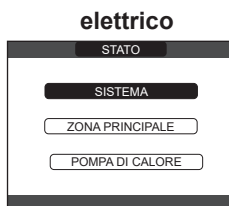
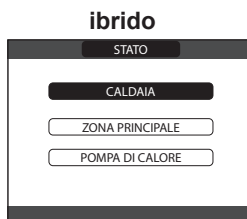

7.1 CALDAIA o SISTEMA

Selezionando questa funzione è possibile impostare lo stato della caldaia o del sistema selezionando una delle seguenti opzioni:

- OFF
- INVERNO
- ESTATE

Lo stato evidenziato è quello attualmente selezionato. Per selezionare uno stato differente occorre evidenziarlo mediante “+” e “-” e confermare la selezione premendo il tasto **ENTER**.

Una volta convalidata la selezione il display torna alla schermata STATO.

Premere **BACK** per tornare alla schermata iniziale senza effettuare alcuna selezione.

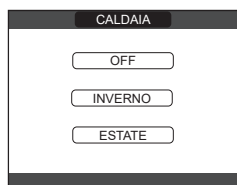

7.1.1 OFF

Selezionando OFF il sistema viene spento.

7.1.2 INVERNO

Selezionando INVERNO il sistema produce acqua calda sanitaria e per il riscaldamento.

7.1.3 ESTATE

Selezionando ESTATE il sistema produce acqua calda sanitaria e, se configurata una pompa di calore, anche raffrescamento. Il riscaldamento non è attivo.

7.2 SANITARIO

(disponibile solo con caldaia solo riscaldamento collegata ad un bollitore)

Selezionando questa funzione è possibile impostare lo stato del sanitario selezionando una delle seguenti opzioni:

- AUTO
- MANUALE

Lo stato evidenziato è quello attualmente selezionato. Per selezionare uno stato differente occorre evidenziarlo mediante i tasti “+” e “-” e poi premere il tasto **ENTER** per validare la selezione.

Una volta convalidata la selezione il display torna alla schermata STATO.

Premere il tasto **BACK** per tornare alla schermata iniziale senza effettuare alcuna selezione.



7.2.1 Auto

Selezionando AUTO le richieste sanitario verranno servite seguendo un programma orario.

7.2.2 Manuale

Selezionando MANUALE le richieste sanitario verranno sempre servite.

7.2.3 Boost SANITARIO (solo con full electric)

In configurazione elettrico è disponibile la funzione BOOST SANITARIO che, una volta attivata, forza il sistema a riscaldare l'acqua nel bollitore sanitario rendendola disponibile all'utilizzo nel minor tempo possibile.

La funzione è personalizzabile in base all'impianto e alle specifiche necessità dell'utente.

La temperatura di setpoint del bollitore sarà infatti equivalente al valore impostato nel parametro TEMPERATURA BOOST mentre sarà possibile, mediante impostazione del parametro DURATA BOOST, fissare il limite massimo di durata di attivazione della funzione BOOST SANITARIO

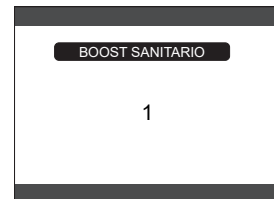
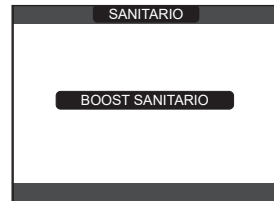

La funzione è disponibile solo se presente un bollitore sanitario nel sistema

Quando la funzione BOOST è abilitata sul display si visualizza la lettera B e quando la funzione è in corso la B e l'icona bollitore lampeggiano.



La funzione non è attiva in stato OFF

7.3 ZONA PRINCIPALE

Selezionando questa funzione è possibile impostare lo stato della zona principale selezionando una delle seguenti opzioni:

- se programmazione oraria riscaldamento non abilitata:
 - ACCESO
 - SPENTO
- se programmazione oraria riscaldamento abilitata:
 - AUTO
 - MANUALE
 - SPENTO.

Per selezionare uno stato differente occorre evidenziarlo mediante i tasti “+” e “-”. Confermare la selezione premendo il tasto **ENTER**.

Una volta convalidata la selezione il display torna alla schermata STATO.

Premere il tasto **BACK** per tornare alla schermata STATO senza effettuare alcuna selezione.



7.3.1 ACCESO

Selezionando ACCESO le richieste della zona verranno soddisfatte.

7.3.2 AUTO

Selezionando AUTO le richieste della zona verranno servite seguendo il programma orario.

7.3.3 MANUALE

Selezionando MANUALE le richieste della zona verranno soddisfatte.

7.3.4 SPENTO

Selezionando SPENTO le richieste della zona non verranno soddisfatte.

NOTA: qualora si volesse disattivare la zona in ESTATE o in INVERNO, è necessario selezionare la stagione prestabilita (ESTATE o INVERNO nel menù CALDAIA) ed impostare la zona interessata su SPENTO.

7.4 POMPA DI CALORE (se presente)

Selezionando POMPA DI CALORE è possibile abilitare la RIDUZIONE NOTTURNA. Questo parametro serve per ridurre la rumorosità della pompa di calore attraverso la limitazione della massima frequenza di funzionamento del compressore nella fascia oraria prestabilita dai parametri INIZIO RID NOTTURNA e FINE RID NOTTURNA



INIZIO RID NOTTURNA (SE ATTIVA RID NOTTURNA)

Questo parametro serve per impostare l'orario di inizio della fascia di limitazione della frequenza del compressore della pompa di calore quando funzione riduzione notturna abilitata

Range 00:00 - 23:59

Default 20.00

FINE RID NOTTURNA (SE ATTIVA RID NOTTURNA)

Questo parametro serve per impostare l'orario di fine della fascia di limitazione della frequenza del compressore della pompa di calore quando funzione riduzione notturna abilitata

Range 00:00 - 23:59

Default 9.00



7.5 INTERROMPI ANTILEGIO (solo in presenza di bollitore)

La funzione antilegionella può essere anticipatamente interrotta nei seguenti modi:

- portando la caldaia in stato OFF,
- selezionando dal MENU STATO, la voce SANITARIO e successivamente INTERROMPI ANTILEGIO

La funzione, se interrotta, viene ripetuta il giorno successivo alla stessa ora anche in caso di programmazione settimanale.

8. SET

Attraverso la funzione SET è possibile configurare i setpoint di RISCALDAMENTO, SANITARIO, RAFFRESCAMENTO (se configurata pompa di calore), SETPOINT BOLLITORE (se configurato bollitore) e PRERISCALDO.

in configurazione elettrico oltre alle impostazioni riportate sopra è possibile impostare la TEMPERATURA BOOST e la DURATA BOOST, quando funzione BOOST sanitario attiva.

Per farlo è necessario evidenziare la voce desiderata mediante “+” e “-” e poi premere il tasto **ENTER** per confermare la selezione.

Premendo **BACK** si torna alla schermata iniziale senza effettuare alcuna selezione.

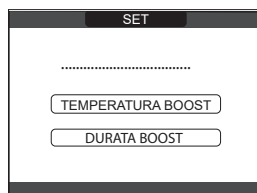
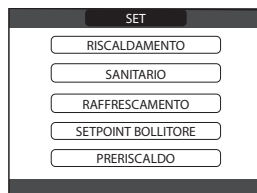

8.1 RISCALDAMENTO

Premere “+” e “-” per modificare il setpoint riscaldamento e confermare la selezione premendo il tasto **ENTER**.

Premere **BACK** per tornare alla schermata SET senza effettuare alcuna selezione.

Se installata una sonda esterna, il valore della temperatura di mandata viene scelto automaticamente dal sistema in base alla curva di termostolazione impostata nel parametro dedicato, che provvede ad adeguare rapidamente la temperatura ambiente in funzione delle variazioni della temperatura esterna. Se si desiderasse modificare il valore della temperatura, aumentandolo o diminuendolo rispetto a quello automaticamente calcolato dalla scheda elettronica, è possibile modificare il setpoint RISCALDAMENTO scegliendo all'interno del range il livello di comfort desiderato (-5 ÷ +5).

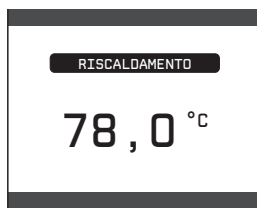

Successivamente viene chiesto di confermare l'impostazione del setpoint: selezionare CONFERMA oppure ANNULLA mediante “+” e “-” e validare la scelta premendo il tasto **ENTER**.

La conferma della selezione riporta il display alla schermata **SET**.

L'annullamento della selezione o la pressione del tasto **BACK** riportano il display alla schermata **SET** precedente.

8.2 SANITARIO



Il parametro in oggetto assume una differente funzionalità in base al tipo di impianto disponibile:

- con caldaia combinata il parametro si riferisce alla temperatura dell'acqua sanitaria istantanea in uscita dalla caldaia.
- con caldaia solo riscaldamento allacciata ad un bollitore sanitario il parametro si riferisce alla temperatura dell'acqua sanitaria stoccata nel bollitore.

Premere “+” e “-” per modificare il setpoint acqua sanitaria e confermare la selezione premendo il tasto **ENTER**.

Premere **BACK** per tornare alla schermata **SET** senza effettuare alcuna selezione.

Successivamente viene chiesto di confermare l'impostazione del setpoint: selezionare **CONFERMA** oppure **ANNULLA** mediante “+” e “-” e validare la scelta premendo il tasto **ENTER**.

La conferma della selezione riporta il display alla schermata **SET** precedente.

L'annullamento della selezione o la pressione del tasto **BACK** riportano il display alla schermata **SET**.

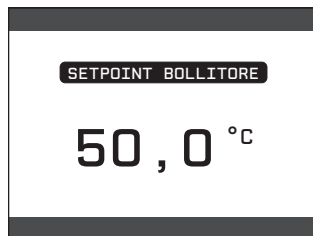
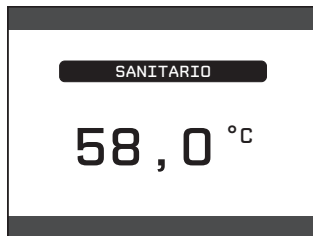

8.3 SETPOINT BOLLITORE (acqua calda sanitaria del bollitore, se presente)



Il parametro in oggetto è disponibile se attivato parametro per preriscaldamento della pompa di calore su bollitore sanitario

Premere “+” e “-” per modificare il setpoint acqua calda sanitaria stoccata nel bollitore e riscaldata dalla pompa di calore e confermare la selezione premendo il tasto **ENTER**.

Premere **BACK** per tornare alla schermata **SET** senza effettuare alcuna selezione.

Successivamente viene chiesto di confermare l'impostazione del setpoint: selezionare **CONFERMA** oppure **ANNULLA** mediante “+” e “-” e validare la scelta premendo il tasto **ENTER**.

La conferma della selezione riporta il display alla schermata **SET** precedente.

L'annullamento della selezione o la pressione del tasto **BACK** riportano il display alla schermata **SET**.



PER IMPIANTI CON VALVOLA MISCELATRICE SANITARIA

Qualora si rendesse necessaria la regolazione della temperatura acqua sanitaria verso l'utenza bisogna innanzitutto verificare sulla valvola miscelatrice la posizione dell'indicatore sul corpo in ottone rispetto la scala graduata di riferimento:

- 3 —————> 30°C
- 4 —————> 40°C
- 5 —————> 50°C

Il campo di regolazione della valvola miscelatrice è compreso tra i 30°C e i 56°C (fondo scala); per modificare l'impostazione premere il tasto sulla manopola e ruotarla fino a che l'indicatore si trovi in corrispondenza del valore desiderato sulla scala graduata.

NOTA: terminata l'operazione verificare che il valore di setpoint dell'acqua calda sanitaria di caldaia e del bollitore siano almeno uguali al valore impostato sulla valvola miscelatrice.

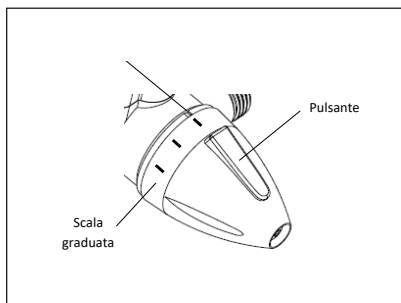

8.4 PRERISCALDO (disponibile con caldaia combinata)

Questa funzione permette di mantenere calda l'acqua contenuta nello scambiatore sanitario al fine di ridurre i tempi di attesa durante i prelievi. Quando la funzione preriscaldamento è abilitata il simbolo P si accende fisso in posizione apice rispetto all'icona sanitario. Durante l'accensione del bruciatore in seguito ad una richiesta di preriscaldamento, il simbolo P inizia a lampeggiare.

È possibile accedere alla funzione PRERISCALDO selezionando SET nella schermata principale del REC10MH. Impostando il parametro PRERISCALDO = 1 si attiva la funzione preriscaldamento sanitario di caldaia.

Per disattivare la funzione preriscaldamento impostare nuovamente il parametro PRERISCALDO = 0, il simbolo P si spegne.

La funzione non è attiva con caldaia in stato OFF.

8.5 FUNZIONE BIBERON:

La funzione BIBERON consente di bloccare il valore impostato nel setpoint sanitario evitando che qualcuno possa, inavvertitamente, modificarlo.

Per attivare la funzione Biberon, da MENU selezionare BIBERON e impostare il valore a 1.



8.6 RAFFRESCAMENTO (disponibile se installata pompa di calore abilitata al raffrescamento)

Premere “+” e “-” per modificare il setpoint raffrescamento e confermare la selezione premendo il tasto **ENTER**.

Premere **BACK** per tornare alla schermata **SET** senza effettuare alcuna selezione.

Se è attivata la termoregolazione in raffrescamento il valore della temperatura di mandata viene scelto automaticamente dal sistema in base alla curva impostata, che provvede ad adeguare rapidamente la temperatura ambiente in funzione delle variazioni della temperatura esterna.

Se si desidera modificare il valore della temperatura, aumentandolo o diminuendolo rispetto a quello automaticamente calcolato dalla scheda elettronica, è possibile modificare il setpoint **RAFFRESCAMENTO** scegliendo all'interno del range il livello di comfort desiderato (-5 ÷ +5).

Successivamente viene chiesto di confermare l'impostazione del setpoint: selezionare **CONFERMA** oppure **ANNULLA** mediante “+” e “-” e validare la scelta premendo il tasto **ENTER**.

La conferma della selezione riporta il display alla schermata **SET** precedente.

L'annullamento della selezione o la pressione del tasto **BACK** riportano il display alla schermata **SET**.

NOTA: tale parametro è disponibile quando nell'impianto è installata una pompa di calore abilitata al raffrescamento dell'ambiente.

8.7 TEMPERATURA e DURATA BOOST (solo in sistemi elettrici)

Impostando il parametro **TEMPERATURA BOOST** la temperatura di setpoint del bollitore sarà infatti equivalente al valore del parametro. Mediante l'impostazione del parametro **DURATA BOOST**, sarà possibile fissare il limite massimo di durata di attivazione della funzione **BOOST SANITARIO**.



—SET

—RISCALDAMENTO

—SANITARIO

—RAFFRESCAMENTO

—PRERISCALDO

—SETPOINT BOLLITORE

—TEMPERATURA BOOST (vedi par. 8)

—DURATA BOOST (vedi par. 8)

	Valore di default impostato in fabbrica	Valore minimo	Valore massimo	Livello di accesso
	80,5 (AT) - 45°C (BT)	MIN SET RISC	MAX SET RISC	UTENTE
	0 °C	-5 °C	+5 °C	UTENTE se SEXT collegata e tipo richiesta TA.
	60,0°C	37,5°C	60°C	UTENTE
	18°C	4°C	20°C	se si lavora a punto fisso
	0	-5	+5	se si lavora con curve climatiche
	60°C	37,5°C	60°C	UTENTE (solo caldaia istantanea)
	60°C	37,5°C	60°C	UTENTE (con bollitore)
	60°C	50°C	80°C	UTENTE (solo full electric)
	15min	1min	30min	UTENTE (solo full electric)

9. INFO

Il tasto INFO sul display del REC10MH consente di visualizzare una lista di informazioni relative al funzionamento del sistema.

Il passaggio dalla visualizzazione di un parametro a quella del successivo, avviene attraverso la pressione rispettivamente dei tasti “+” e “-”.

ATTENZIONE - Non è possibile modificare i dati visualizzati.

Elenco INFO

- ORE FUNZIONE SCALDAMASSETTO
- SONDA MANDATA
- SONDA RITORNO
- SONDA SANITARIO
- SONDA ALTA BOLLITORE
- SONDA BOLLITORE BASSA
- COLLETTORE SOLARE
- SONDA FUMI
- SONDA ESTERNA
- T EXT PER TERMOREG
- FLUSSIMETRO/SETPOINT SANITARIO OT+
- VENTILATORE
- MANDATA ZONA 1
- MANDATA ZONA 2
- ORE FUNZ SONDA FUMI
- SET ZONA PRINCIPALE
- SET ZONA 1
- SET ZONA 2
- PRESSIONE IMPIANTO
- CURVA (combustione - solo con scheda AKM)

- MANDATA PDC
- RITORNO PDC
- TEMP EXT PDC
- TREFR TUBO BASSA PRESS
- TREFR TUBO ALTA PRESS
- TREFR CONDENSATORE
- TREFR SCAMBIATORE
- MODO OPERATIVO PDC (pannello di comando della PDC: MENU > PARAMETRI DI FUNZIONAMENTO > MODO FUNZIONAMENTO)
- FREQUENZA PDC
- TEMPO COMPRESSORE PDC
- TEMPO CIRCOLATORE PDC
- FLUSSOSTATO PDC



Alcune Info potrebbero non essere disponibili in funzione della configurazione del sistema

- POTENZA PDC
- PROSSIMA ANTILEGIO

- MANUTENZIONE SCAMB
- ORE SANITARIO
- ORE RISCALDAMENTO
- MODULAZIONE SANITARIO
- MODULAZIONE RISCALDAMENTO
- MEDIA SONDA MANDATA IN RISCALDAMENTO
- MEDIA SONDA MANDATA IN SANITARIO
- MEDIA SONDA RITORNO IN RISCALDAMENTO
- MEDIA SONDA RITORNO IN SANITARIO
- NUMERO CICLI ON EVG
- IONIZZAZIONE
- ALTA EFFICIENZA

- SETPOINT PDC (TIPO 0)

- POTENZA ISTANTANEA PDC (TIPO 1)
- INFO CONSUMO ENERGETICO (TIPO 1)

Il tasto **ENTER** risulta inattivo.

Il tasto **BACK** consente di tornare alla schermata iniziale.

Tabella esplicativa dei riferimenti utilizzati all'interno del presente manuale

Descrizione		Tipo pompa di calore
Tipo 0	→	NXH - NexPolar
Tipo 1	→	NXHM - SPRINT
Tipo 2	→	NXHP

10. MENU

Attraverso la funzione MENU è possibile accedere alla configurazione delle IMPOSTAZIONI e del PROGRAMMA ORARIO (se POR=1).

Per farlo è necessario evidenziare la voce desiderata mediante “+” e “-” e poi premere il tasto **ENTER** per confermare la selezione.

Premendo **BACK** si torna alla schermata iniziale senza effettuare alcuna selezione.

10.1 IMPOSTAZIONI

Selezionando questa funzione è possibile modificare le impostazioni di:

- ORA E DATA
- ORA LEGALE
- LINGUA
- BACKLIGHT

Per accedere all'impostazione desiderata occorre evidenziarla mediante “+” e “-” e confermare la selezione premendo il tasto **ENTER**.

Premere **BACK** per tornare alla schermata iniziale senza effettuare alcuna selezione.

10.1.1 ORA E DATA

Premere il tasto **ENTER** per evidenziare in sequenza ORE, MINUTI, GIORNO, MESE, ANNO e premere “+” e “-” per modificare i valori desiderati.

Una volta terminata la sequenza premendo il tasto **ENTER**, le impostazioni effettuate vengono confermate e il display torna alla schermata iniziale.

Premendo in qualsiasi momento **BACK** il sistema torna alla schermata IMPOSTAZIONI annullando le modifiche effettuate.

Nota: il dispositivo gestisce in modo automatico il cambio dell'ora da solare a legale e viceversa

10.1.2 ORA LEGALE

Scegliere FUNZIONE ATTIVA per abilitare la gestione automatica del cambio dell'ora da solare a legale e viceversa.

10.1.3 LINGUA

Premere “+” e “-” per selezionare la lingua desiderata.

Premendo il tasto **ENTER** la scelta della lingua viene confermata e il display torna alla schermata iniziale.

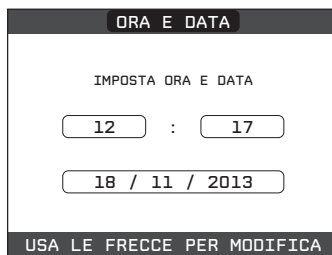

Premendo **BACK** il sistema torna alla schermata IMPOSTAZIONI senza modificare la lingua del sistema.

10.1.4 BACKLIGHT

Premere “+” e “-” per selezionare il tempo di illuminazione del display.

Premendo il tasto **ENTER** la selezione viene confermata e il display torna alla schermata iniziale.

Premendo **BACK** il sistema torna alla schermata IMPOSTAZIONI annullando la selezione.

Trascorso il tempo impostato senza che sia stato premuto alcun tasto viene visualizzata la schermata di segnalazione anomalie, se il sistema è in allarme, oppure la retro illuminazione si spegne visualizzando solo l'orologio. In questo viene visualizzata anche l'icona di fiamma se il bruciatore è acceso e/o l'icona pompa di calore se anche quest'ultima risulta in funzione. Premendo un tasto qualunque la retro illuminazione si riaccende riportando la visualizzazione alla schermata iniziale.



10.2 PROGRAMMA ORARIO

Selezionando questa funzione è possibile modificare i seguenti programmi orari:

- zona PRINCIPALE (se POR=1)
- ZONA 1 (se aggiunta zona e POR=1)
- ZONA 2 (se aggiunta zona e POR=1)
- SANITARIO (con bollitore)
- SANITARIO PDC (con pdc presente)

Per accedere al programma orario desiderato occorre evidenziarlo mediante “+” e “-” e confermare la selezione premendo il tasto **ENTER**.

Premere **BACK** per tornare alla schermata iniziale senza effettuare alcuna selezione.

NOTE:

- i parametri PRINCIPALE, ZONA 1 o ZONA 2 sono disponibili se attiva la programmazione oraria della zona interessata (POR=1)
- il parametro SANITARIO è disponibile se presente integrazione di una caldaia solo riscaldamento su bollitore



- il parametro SANITARIO PDC è disponibile se l'impianto è predisposto di una pompa di calore che provvede al riscaldamento dell'acqua sanitaria stoccata in un bollitore
- per il parametro SANITARIO PDC sono disponibili due programmazioni orarie: una per l'inverno ed una per l'estate. Selezionare pertanto la stagione desiderata (ESTATE o INVERNO) dal menù STATO/CALDAIA e provvedere alla programmazione del parametro SANITARIO PDC.

ATTENZIONE: in ESTATE il parametro è impostato da fabbrica con programmazione oraria attiva tutti i giorni della settimana dalle 05:00 alle 08:00 per evitare, nel caso sia attiva la funzionalità di raffrescamento, continue inversioni di ciclo della pompa di calore. Qualora si volesse modificare l'impostazione in oggetto consultare il Servizio Tecnico di Assistenza.

Per una descrizione dettagliata del programma orario, consultare la sezione "PROGRAMMAZIONE ORARIA".

11. PROGRAMMAZIONE ORARIA

Selezionare il giorno desiderato mediante "+" e "-". Insieme al giorno verrà mostrata una tabella con le fasce orarie già presenti. Premere il tasto **ENTER** per accedere alla programmazione del giorno selezionato.

Premendo **BACK** si torna alla schermata iniziale senza effettuare alcuna selezione.



Una volta effettuata la selezione sarà possibile scegliere tra le seguenti opzioni:

- AGGIUNGI
- MODIFICA
- CANCELLA
- COPIA

11.1 AGGIUNGI

Questa funzione serve per aggiungere una nuova fascia oraria al giorno selezionato.

Premere il tasto **ENTER** per selezionare la funzione dopo averla evidenziata, se necessario, con “+” e “-”.

Premere “+” e “-” per incrementare o decrementare di 30 minuti l’ora di inizio e premere il tasto **ENTER** per confermare la scelta effettuata.

Premere “+” e “-” per incrementare o decrementare di 30 minuti l’ora di fine e premere il tasto **ENTER** per confermare la scelta effettuata.

A conferma dell’operazione terminata con successo, il display visualizzerà la tabella con la nuova fascia lampeggiante.

PRINCIPALE	
INIZIO	FINE
07:30	08:30
11:30	13:30
18:00	22:30
GIOVEDÌ	
AGGIUNGI	
MODIFICA	
CANCELLA	
COPIA	
SELEZIONA OPZIONE	

PRINCIPALE	
INIZIO	FINE
07:30	08:30
11:30	13:30
18:00	22:30
GIOVEDÌ	
AGGIUNGI	
FASCIA	
INSERISCI	
ORA INIZIO	
14:00	
USA LE FRECCHE PER MODIFICA	

PRINCIPALE	
INIZIO	FINE
07:30	08:30
11:30	13:30
18:00	22:30
GIOVEDÌ	
AGGIUNGI	
FASCIA	
INSERISCI	
ORA FINE	
15:00	
14:00	
USA LE FRECCHE PER MODIFICA	

PRINCIPALE	
INIZIO	FINE
07:30	08:30
11:30	13:30
14:00	15:00
18:00	22:30
GIOVEDÌ	
AGGIUNGI	
MODIFICA	
CANCELLA	
COPIA	
USA LE FRECCHE PER MODIFICA	

11.2 MODIFICA

Questa funzione serve per modificare una fascia oraria già esistente nel giorno selezionato.

Premere il tasto **ENTER** per selezionare la funzione dopo averla evidenziata, se necessario, con “+” e “-”.

PRINCIPALE	
INIZIO	FINE
07:30	08:30
11:30	13:30
18:00	22:30

GIOVEDÌ

AGGIUNGI

MODIFICA

CANCELLA

COPIA

SELEZIONA OPZIONE

Premere “+” e “-” per selezionare la fascia oraria desiderata e premere il tasto **ENTER** per confermare la scelta effettuata.

PRINCIPALE	
INIZIO	FINE
07:30	08:30
11:30	13:30
18:00	22:30

GIOVEDÌ

SELEZIONA
FASCIA DA
MODIFICARE

07:30

USA LE FRECCHE PER SELEZIONE

Premere “+” e “-” per incrementare o decrementare di 30 minuti l’ora di inizio e premere il tasto **ENTER** per confermare la scelta effettuata.

PRINCIPALE	
INIZIO	FINE
07:30	08:30
11:30	13:30
18:00	22:30

GIOVEDÌ

INSERISCI
ORA INIZIO

11:30

USA LE FRECCHE PER SELEZIONE

Premere “+” e “-” per incrementare o decrementare di 30 minuti l’ora di fine e premere il tasto **ENTER** per confermare la scelta effettuata.

PRINCIPALE	
INIZIO	FINE
07:30	08:30
11:30	13:30
18:00	22:30

GIOVEDÌ

INSERISCI
ORA FINE

14:00

USA LE FRECCHE PER SELEZIONE

A conferma dell'operazione terminata con successo, il display visualizzerà la tabella con la nuova fascia lampeggiante.

Sarà possibile selezionare una nuova fascia da modificare oppure, premendo BACK sarà possibile tornare alla schermata precedente PROGRAMMA ORARIO.

11.3 CANCELLA

Questa funzione serve per eliminare una fascia oraria già esistente nel giorno selezionato.

Premere il tasto **ENTER** per selezionare la funzione dopo averla evidenziata, se necessario, con “+” e “-”.

Premere “+” e “-” per selezionare la fascia oraria desiderata e premere il tasto **ENTER** per confermare la scelta effettuata.

Per confermare o annullare la scelta effettuata, evidenziare l'opzione corrispondente mediante “+” e “-” e confermare mediante il tasto **ENTER**.

A conferma dell'operazione terminata con successo, il display visualizzerà la tabella con la fascia selezionata lampeggiante poco prima di eliminarla dalla tabella.

PRINCIPALE		
INIZIO	FINE	GIOVEDÌ SELEZIONA FASCIA DA MODIFICARE
07:30	08:30	
11:30	14:00	
18:00	22:30	
		07:30
USA LE FRECCE PER SELEZIONE		

PRINCIPALE		
INIZIO	FINE	GIOVEDÌ AGGIUNGI MODIFICA CANCELLA COPIA
07:30	08:30	
11:30	13:30	
18:00	22:30	
		SELEZIONA OPZIONE

PRINCIPALE		
INIZIO	FINE	GIOVEDÌ SELEZIONA FASCIA DA CANCELLARE
07:30	08:30	
11:30	13:30	
18:00	22:30	
		USA LE FRECCE PER SELEZIONE

PRINCIPALE		
INIZIO	FINE	GIOVEDÌ SICURO DI VOLER CANCELLARE
07:30	08:30	
11:30	13:30	
18:00	22:30	
		CONFERMA O ANNULLA L'OPERAZIONE

11.4 COPIA

Questa funzione serve per replicare il programma orario del giorno selezionato.

Premere il tasto **ENTER** per selezionare la funzione dopo averla evidenziata, se necessario, con “+” e “-”.

PRINCIPALE	
INIZIO	FINE
07:30	08:30
11:30	13:30
18:00	22:30
GIOVEDÌ	
AGGIUNGI	
MODIFICA	
CANCELLA	
COPIA	
SELEZIONA OPZIONE	

Premere “+” e “-” per selezionare il giorno su cui copiare il programma orario e premere il tasto **ENTER** per confermare la scelta effettuata.

PRINCIPALE	
SELEZIONA I GIORNI SUI QUALI VUOI COPIARE IL PROGRAMMA DI GIOVEDÌ	
LUN	MAR
MER	GIO
VEN	SAB
DOM	
CONFERMA	
USA LE FRECCHE PER SELEZIONE	

Il giorno verrà evidenziato e sarà possibile selezionarne altri con lo stesso procedimento.

Al termine della selezione evidenziare **CONFERMA** e premere il tasto **ENTER**.

PRINCIPALE	
SELEZIONA I GIORNI SUI QUALI VUOI COPIARE IL PROGRAMMA DI GIOVEDÌ	
LUN	MAR
MER	GIO
VEN	SAB
DOM	
CONFERMA	
USA LE FRECCHE PER SELEZIONE	

A conferma dell'operazione terminata con successo, il display visualizzerà l'elenco dei giorni su cui è stata copiato il programma orario.

PRINCIPALE	
IL PROGRAMMA DI GIOVEDÌ VERRÀ COPIATO SU GIORNI: MARTEDÌ	
USA LE FRECCHE PER SELEZIONE	

12. ANOMALIE

All'insorgere di una anomalia, viene attivata una schermata riportante il codice di errore ed una breve descrizione alfanumerica della stessa. Premendo **BACK** è possibile ritornare alla schermata principale, dove la presenza dell'anomalia viene segnalata da una nuova icona lampeggiante:



È possibile ritornare nella schermata di descrizione anomalie evidenziando l'icona con “+” e “-” e poi premendo il tasto **ENTER**. La schermata di descrizione anomalie si attiva automaticamente una volta trascorso il tempo di illuminazione del display senza che sia stato premuto alcun tasto.

Premere “+” e “-” per visualizzare la descrizione di altre anomalie eventualmente presenti.

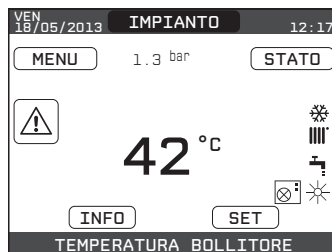

12.1 Elenco anomalie caldaia

Per l'elenco delle anomalie di caldaia e le eventuali risoluzioni fare riferimento al manuale utente della caldaia

12.2 Elenco anomalie zone

CODICE ERRORE	DESCRIZIONE TIPO ALLARME
E077	TERMOSTATO ACQUA ZONA PRINCIPALE o ZONA 1 o ZONA 2
E081	GUASTO Sonda AMBIENTE ZONA 1
E082	GUASTO Sonda AMBIENTE ZONA PRINCIPALE o ZONA 2
E084	GUASTO Sonda MANDATA ZONA1
E086	GUASTO Sonda MANDATA ZONA PRINCIPALE o ZONA 2
--	PERSA COMUNICAZIONE PRINCIPALE/ZONA1/ZONA2

12.3 Elenco anomalie pompa di calore (*)

CODICE ERRORE	DESCRIZIONE TIPO ALLARME
02, 04, 05, 06, ...	POMPA DI CALORE ALLARME 02, 04, 05, 06, ...
--	PERSA COMUNICAZIONE POMPA DI CALORE
--	PERSA COMUNICAZIONE BE17

12.4 Elenco anomalie solare (se presente)

CODICE ERRORE	DESCRIZIONE TIPO ALLARME
E060	GUASTO Sonda ALTA BOLLITORE
E061	GUASTO Sonda BASSA BOLLITORE
E062	SONDA BOLLITORE IMPIANTO SOLARE
--	PERSA COMUNICAZIONE IMPIANTO SOLARE
--	CONFIGURAZIONE BOLLITORE NON COMPLETA

(*) NOTA: per informazioni più dettagliate sulle modalità di sblocco e sul significato delle anomalie legate alla pompa di calore, fare riferimento al paragrafo "Anomalie" del relativo documento "ISTRUZIONI PER L'INSTALLAZIONE, USO E MANUTENZIONE".

12.5 Funzione di sblocco

Per ripristinare il funzionamento della caldaia in caso di anomalia è necessario accedere alla schermata di descrizione delle anomalie e, se trattasi di blocco non volatile che richiede una procedura di reset, questo viene indicato a video e può essere effettuato da REC10MH premendo il tasto **ENTER**.

A questo punto la caldaia o il sistema, se le condizioni di corretto funzionamento sono ripristinate, riparte automaticamente.



PULSANTE RESET

Sono possibili fino ad un massimo di 5 sblocchi consecutivi da REC10MH, dopodiché è necessario intervenire sul pulsante di RESET se presente in caldaia (vedi figura a lato) oppure togliendo l'alimentazione alla macchina per ripristinare il numero di tentativi a disposizione.



Se i tentativi di sblocco non dovessero riattivare la caldaia, interpellare il Servizio Tecnico di Assistenza di zona.

NOTA: qualora l'anomalia fosse riferita alla pompa di calore si tenga presente che parte degli allarmi relativi alla pompa di calore si ripristinano automaticamente mentre gli altri richiedono l'intervento manuale del Servizio Tecnico di Assistenza (si rimanda al manuale di "Installazione, uso e manutenzione" della pompa di calore per maggiori dettagli).

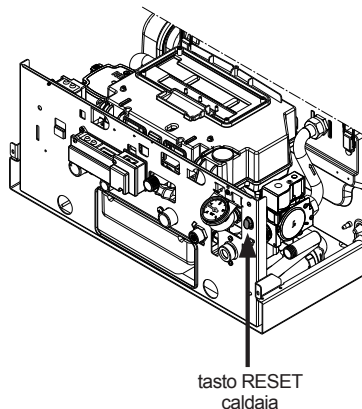

13. MODALITA' DI UTILIZZO

Regolatore ambientale= interfaccia macchina + regolazione temperatura ambiente e programmazione oraria

In aggiunta alle funzioni di interfaccia macchina descritte in precedenza, il REC espleta le funzioni di regolazione della temperatura ambiente e la programmazione oraria.

Cronotermostato = regolazione temperatura ambiente+programmazione oraria delle zone associate

In questa configurazione il REC10MH svolge la funzione di regolazione ambientale e programmazione oraria della zona associata.

In schermata PRINCIPALE si possono selezionare:

- MODO
- SETPOINT AMBIENTE
- INFO (vedi paragrafo "9. INFO")
- MENU

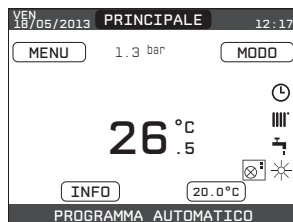

13.1 MODO

Diversamente da quanto visto per la funzione interfaccia utente, in questo caso il modo si riferisce alla modalità di regolazione della zona. Le possibili modalità sono:

- **AUTO**: la regolazione della temperatura ambiente segue la programmazione oraria settimanale impostata.
- **RISPARMIO**: è come il modo AUTO, con la differenza che il setpoint di temperatura è diminuito di 3°C in INVERNO e incrementato di 3°C in ESTATE se il RAFFRESCAMENTO è abilitato.
- **SPENTO**: indica che per quella zona non viene mai attivata una richiesta di riscaldamento e o raffrescamento se dovesse essere abilitato, viene garantita una temperatura ambiente minima di 8°C in INVERNO e una temperatura massima di 40°C in ESTATE se il RAFFRESCAMENTO è abilitato.



13.2 Setpoint AMBIENTE

Selezionando il setpoint ambiente è possibile attivare la modalità di regolazione COMFORT. Questo modo consiste nell'impostazione di un valore di setpoint di temperatura ambiente per un intervallo limitato di tempo. Una volta selezionata la temperatura, viene richiesta la durata di tale intervallo. Allo scadere del tempo, la modalità ritorna quella impostata precedentemente.

Per attivare il modo COMFORT è necessario evidenziare la temperatura mediante “+” e “-”. Dopo aver confermato la selezione con il tasto **ENTER**, il valore della temperatura comincerà a lampeggiare.

Premendo “+” e “-” sarà possibile modificare la temperatura a intervalli di 0.5°C.

Una volta confermata la selezione, apparirà una nuova schermata dove sarà possibile impostare la durata del modo COMFORT.

Per la modifica è necessario premere “+” e “-”. È possibile effettuare una selezione compresa fra 30 minuti e 24 ore a intervalli di 30 minuti.

Verrà successivamente mostrato un riepilogo su temperatura e durata del modo COMFORT.

Verrà richiesta ulteriore conferma delle selezioni effettuate.

È possibile abbandonare in qualsiasi momento la programmazione di temperatura e durata del modo COMFORT mediante la pressione del tasto **BACK**.

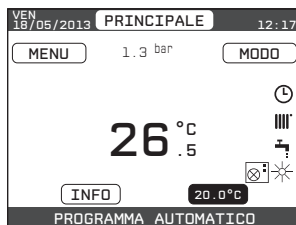

13.3 MENU

Attraverso la funzione MENU è possibile accedere alla configurazione del SET MANDATA, delle IMPOSTAZIONI e del PROGRAMMA ORARIO.

Per farlo è necessario evidenziare la voce desiderata mediante “+” e “-” e poi premere il tasto **ENTER** per confermare la selezione.

Premendo **BACK** si torna alla schermata iniziale senza effettuare alcuna selezione.



13.3.1 SET MANDATA (cronotermostato)

Premere “+” e “-” per modificare il setpoint mandata e confermare la selezione premendo il tasto **ENTER**.

NOTA - In caso di sonda esterna collegata il set di mandata viene calcolato automaticamente dalla macchina in base alla curva climatica impostata per il riscaldamento in INVERNO, mentre continua ad essere impostato manualmente dall'utente per il raffreddamento in ESTATE.

Premere **BACK** per tornare alla schermata MENU senza effettuare alcuna selezione.

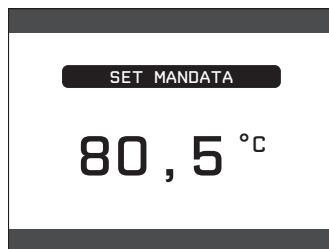

Successivamente viene chiesto di confermare l'impostazione del setpoint: selezionare **CONFERMA** oppure **ANNULLA** mediante “+” e “-” e validare la scelta premendo il tasto **ENTER**.

La conferma della selezione riporta il display alla schermata MENU.

L'annullamento della selezione o la pressione del tasto **BACK** riportano il display alla schermata MENU precedente.



13.3.2 IMPOSTAZIONI

Selezionando questa funzione è possibile modificare le impostazioni di:

- ORA E DATA
- LINGUA
- BACKLIGHT

Per la modifica delle impostazioni, consultare le sezioni:

- “10.1 IMPOSTAZIONI”
- “10.1.1 ORA E DATA”
- “10.1.3 LINGUA”
- “10.1.4 BACKLIGHT”

NOTA: qualora la zona fosse controllata da una sonda ambiente, è possibile effettuare le medesime impostazioni da REC10MH MASTER nella schermata della zona interessata.

13.3.3 PROGRAMMAZIONE ORARIA (regolatore ambientale e cronotermostato)

Da questo menù è possibile accedere alla visualizzazione e regolazione della programmazione oraria.

Per ciascun giorno della settimana è possibile impostare fino a 4 fasce, caratterizzate da un orario di inizio e un orario di fine.

In questa modalità di funzionamento la programmazione oraria consente anche l'impostazione di un **setpoint di temperatura ambiente come di seguito descritto**.

Per aggiungere una fascia oraria effettuare le seguenti operazioni:

selezionare **AGGIUNGI** e confermare con **ENTER**.

Premere “+” e “-” per incrementare o decrementare di 30 minuti l’ora di inizio e confermare con **ENTER**.

Premere “+” e “-” per incrementare o decrementare di 30 minuti l’ora di fine e confermare con **ENTER**.

Premere “+” e “-” per aumentare o diminuire di 1°C il valore di setpoint e confermare con **ENTER**.

Continuare con la programmazione delle altre fasce orarie.

Per una descrizione dettagliata delle altre funzioni relative alla programmazione oraria (**MODIFICA - CANCELLA - COPIA**) riferirsi al paragrafo “11. PROGRAMMAZIONE ORARIA”

NOTA - si osservi come, in presenza di una zona regolata da REC10MH in configurazione cronotermostato, non sia più possibile impostare la relativa programmazione oraria sul REC10MH che assolve le funzioni di interfaccia macchina. Quest’ultima sarà gestita solamente dal corrispondente cronotermostato REC10MH.

NOTA: qualora la zona fosse controllata da una sonda ambiente, è possibile effettuare le medesime impostazioni da REC10MH MASTER nella schermata della zona interessata.



14. GESTIONE MULTIZONA

- Se l'impianto prevede la presenza di zone secondarie non controllate da un REC10MH, per ciascuna zona viene attivata sull'interfaccia macchina una schermata di riferimento.
- Il passaggio tra questa videata e quella di interfaccia avviene selezionando la voce in alto (quella riportante il nome di zona o l'indicazione "IMPIANTO") e premendo il tasto **ENTER** o **BACK**.
- In questo modo si scorrono ciclicamente le videate relative a tutte le zone, nonché la videata principale di interfaccia.
- Le informazioni riportate nella schermata di riferimento sono relative alla zona cui la schermata risulta associata, con lo stesso significato già visto per i modi di funzionamento illustrati in precedenza, a parte il fatto che lo spegnimento della zona viene indicato da un messaggio scorrevole a piè di pagina e non dalla scritta "OFF" sopra l'icona riscaldamento come invece accade per la zona PRINCIPALE.

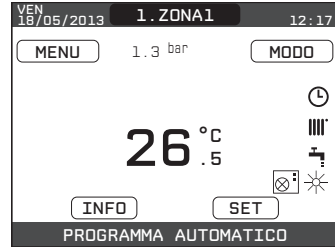

14.1 ANOMALIE

Qualora il cronotermostato perdesse la comunicazione con l'interfaccia macchina, viene attivata una schermata riportante il codice di errore ed una breve descrizione alfanumerica della stessa. Premendo **BACK** è possibile ritornare alla schermata principale, dove la presenza dell'anomalia viene segnalata da una nuova icona lampeggiante:



È possibile ritornare nella schermata di descrizione anomalie evidenziando l'icona con i tasti “+” e “-” e poi premendo il tasto **ENTER**. La schermata di descrizione anomalie si attiva automaticamente una volta trascorso il tempo di illuminazione del display senza che sia stato premuto alcun tasto.

Premere i tasti “+” e “-” per visualizzare la descrizione di altre anomalie eventualmente presenti.

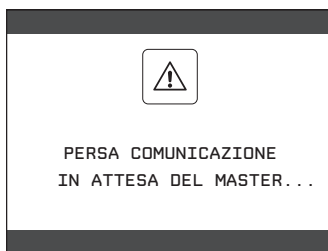

14.2 Elenco anomalie cronotermostato

Codice errore	Descrizione
--	IN ATTESA DEL MASTER...
--	PERSA COMUNICAZIONE IN ATTESA DEL MASTER...

RIELLO

Riello S.p.A.
Via Risorgimento 23A
23900 Lecco

www.riello.com

Poiché l'Azienda è costantemente impegnata nel continuo perfezionamento di tutta la sua produzione, le caratteristiche estetiche e dimensionali, i dati tecnici, gli equipaggiamenti e gli accessori, possono essere soggetti a variazione.