

Family KIS

MANUALE UTENTE

RIELLO

Family è conforme a:

- Regolamento (UE) 2016/426
- Direttiva Rendimenti Articolo 7(2) e Allegato III della 92/42/CEE
- Direttiva Compatibilità Elettromagnetica 2014/30/UE
- Direttiva Bassa Tensione 2014/35/UE
- Direttiva 2009/125/CE Progettazione ecocompatibile dei prodotti connessi all'energia
- Regolamento (UE) 2017/1369 Etichettatura energetica
- Regolamento Delegato (UE) N. 811/2013
- Regolamento Delegato (UE) N. 813/2013
- Regolamento Delegato (UE) N. 814/2013



In alcune parti del libretto sono utilizzati i simboli:















 **ATTENZIONE=** per azioni che richiedono particolare cautela ed adeguata preparazione

 **VIETATO=** per azioni che NON DEVONO essere assolutamente eseguite

In funzione del tipo di applicazione, alcune delle funzioni descritte in questo manuale potrebbero non essere disponibili.

1	AVVERTENZE GENERALI	4
2	PER LA SUA SICUREZZA	5
3	PANNELLO COMANDI REC10	6
4	SCHERMATA INIZIALE	8
5	IMPIANTO	8
6	STATO	9
6.1	Caldaia	9
6.1.1	Off	9
6.1.2	Estate	9
6.1.3	Inverno	9
6.2	Zona principale	10
6.2.1	Acceso	10
6.2.2	Auto	10
6.2.3	Manuale	10
6.2.4	Spento	10
7	SET	11
7.1	Riscaldamento	11
7.2	Sanitario	12
7.3	Preriscaldamento	12
8	INFO	13
9	MENU	13
9.1	Impostazioni	13
9.1.1	Ora e data	14
9.1.2	Lingua	14
9.1.3	Backlight	14
9.2	Programma orario	15
10	PROGRAMMAZIONE ORARIA	16
10.1	Aggiungi	16
10.2	Modifica	17
11	CANCELLA	19
11.1	Copia	19
12	ANOMALIE	21
12.1	Funzione di sblocco	24

1 AVVERTENZE GENERALI

-  Il manuale d'istruzioni costituisce parte integrante del prodotto e di conseguenza deve essere conservato con cura e accompagnare sempre l'apparecchio; in caso di smarrimento o danneggiamento, ne richiedi un'altra copia al Servizio Tecnico di Assistenza.
-  L'installazione dell'apparecchio e qualsiasi altro intervento di assistenza e di manutenzione devono essere eseguiti da personale qualificato secondo le indicazioni della legge del D.M. 37 del 2008 ed in conformità alle norme UNI 7129-7131 e successivi aggiornamenti.
-  Per l'installazione si consiglia di rivolgersi a personale specializzato.
-  L'apparecchio dovrà essere destinata all'uso previsto dal costruttore. È esclusa qualsiasi responsabilità contrattuale ed extracontrattuale per danni causati a persone, animali o cose, da errori di installazione, di regolazione e di manutenzione o usi impropri.
-  L'apparecchio può essere utilizzato da bambini di età non inferiore a 8 anni e da persone con ridotte capacità fisiche, sensoriali o mentali, o prive di esperienza o della necessaria conoscenza, purché sotto sorveglianza oppure dopo che le stesse abbiano ricevuto istruzioni relative all'uso sicuro dell'apparecchio e alla comprensione dei pericoli ad esso inerenti. I bambini non devono giocare con l'apparecchio.
-  I dispositivi di sicurezza o di regolazione automatica degli apparecchi non devono, durante tutta la vita dell'impianto, essere modificati se non dal costruttore o dal fornitore.
-  Quest'apparecchio serve a produrre acqua calda, deve quindi essere allacciato ad un impianto di riscaldamento e/o ad una rete di distribuzione d'acqua calda sanitaria, compatibilmente alle sue prestazioni ed alla sua potenza.
-  In caso di fuoriuscite d'acqua, chiudere l'alimentazione idrica ed avvisare con sollecitudine il personale qualificato del Servizio Tecnico di Assistenza.
-  In caso di assenza prolungata chiudere l'alimentazione del gas e spegnere l'interruttore generale di alimentazione elettrica. Nel caso in cui si preveda rischio di gelo, svuotare l'impianto termico e quello sanitario se c'è rischio di gelo.
-  Per usufruire della protezione antigelo automatica di caldaia (temperatura fino a -3°C), basata sul funzionamento del bruciatore, l'apparecchio dev'essere in condizione di accendersi. Ciò comporta che qualsiasi condizione di blocco (per es. mancanza di gas o alimentazione elettrica, oppure intervento di una sicurezza) disattiva la protezione.
-  Verificare di tanto in tanto che la pressione di esercizio dell'impianto idraulico non sia scesa sotto il valore di 1 bar.
-  In caso di guasto e/o di cattivo funzionamento dell'apparecchio, disattivarlo, astenendosi da qualsiasi tentativo di riparazione o d'intervento diretto.
-  La manutenzione dell'apparecchio dev'essere eseguita almeno una volta all'anno: programmarla per tempo con il Servizio Tecnico di Assistenza significherà evitare sprechi di tempo e denaro.
-  In base al D.P.R. 16 aprile 2013 n. 74 il tecnico abilitato ai sensi del D.M. 22 gennaio 2008 n. 37 (impresa installatrice o manutentore), deve stabilire le prescrizioni e la periodicità delle operazioni di controllo ed eventuale manutenzione dell'impianto, per garantirne la necessaria sicurezza. In mancanza di queste, valgono le indicazioni del fabbricante.
-  Il prodotto a fine vita non deve essere smaltito come un rifiuto solido urbano ma deve essere conferito ad un centro di raccolta differenziata.

2 PER LA SUA SICUREZZA

L'utilizzo della caldaia richiede la stretta osservanza di alcune regole fondamentali di sicurezza:

⊖ Non utilizzare l'apparecchio per scopi diversi da quelli cui è destinato.

⊖ È pericoloso toccare l'apparecchio con parti del corpo bagnate o umide e/o a piedi nudi.

⊖ È assolutamente sconsigliato tappare con stracci, carte od altro le griglie di aspirazione o di dissipazione e l'apertura di aerazione del locale dov'è installato l'apparecchio.

⊖ Avvertendo odore di gas, non azionare assolutamente interruttori elettrici, telefono e qualsiasi altro oggetto che possa provocare scintille. Aerare il locale spalancando porte e finestre e chiudere il rubinetto centrale del gas.

⊖ È vietato scollegare la caldaia dalla rete di alimentazione elettrica e chiudere il rubinetto del gas se la temperatura può scendere sotto lo zero, in quanto il sistema antigelo di 1° livello verrebbe disabilitato.

⊖ Non appoggiare oggetti sulla caldaia.

⊖ È sconsigliata qualsiasi operazione di pulizia prima di avere scollegato l'apparecchio dalla rete di alimentazione elettrica.

⊖ Non tappare o ridurre dimensionalmente le aperture di aerazione del locale dov'è installato il generatore.

⊖ Non lasciare contenitori e sostanze infiammabili nel locale dov'è installato l'apparecchio.

⊖ È sconsigliato qualsiasi tentativo di riparazione in caso di guasto e/o di cattivo funzionamento dell'apparecchio.

⊖ È pericoloso tirare o torcere i cavi elettrici.

⊖ È vietato intervenire su elementi sigillati.

⊖ È vietato accedere alle parti interne della caldaia. Qualsiasi intervento sul prodotto deve essere effettuato dal centro tecnico di assistenza o da personale professionalmente qualificato.

⊖ La pulizia e la manutenzione destinata ad essere effettuata dall'utilizzatore non deve essere fatta da bambini senza sorveglianza.

⊖ È vietato occludere lo scarico della condensa.

3 PANNELLO COMANDI REC10

Il comando REC10 ha la funzione di interfaccia macchina, visualizzando le impostazioni relative al sistema e rendendo possibile l'accesso alla parametrizzazione.

Al contempo può fornire anche le funzionalità di controllo multizona e termostato ambiente settimanale.

Possono essere presenti più REC10 nel sistema ma SOLO UNO ha la funzione di in-





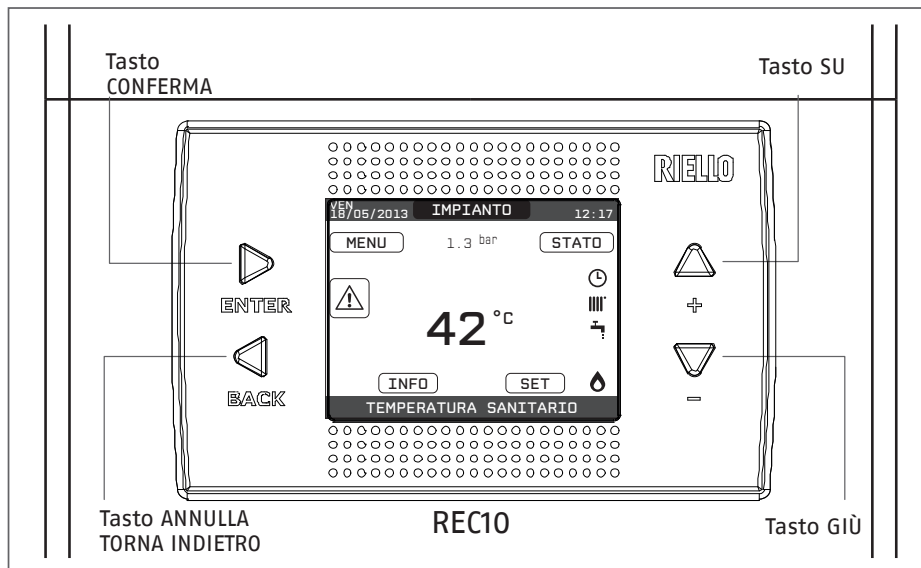

terfaccia macchina (MASTER), gli altri REC10 hanno la funzione di cronotermostato per la regolazione ambientale delle zona cui sono associati; in quest'ultimo caso la videata principale del REC10 riporta i dati ambientali relativi alla zona ad esso associata.

Il REC10 è dotato di un display a cristalli liquidi retroilluminato.



REC10	Pannello comando caldaia	
Area tasti	ENTER	Conferma
	BACK	Torna alla schermata precedente / annulla scelta
		Torna alla schermata principale (pressione > 2 sec.)
	+	permette di scegliere tra le opzioni: IMPIANTO, STATO, SET, INFO, MENU e di navigare nei sottomenù scorrendo le voci verso l'alto
-	permette di scegliere tra le opzioni IMPIANTO, STATO, SET, INFO, MENU e di navigare nei sottomenù scorrendo le voci verso il basso	

Sui lati destro e sinistro sono visualizzate le icone che indicano lo stato del sistema, il loro significato è il seguente:

	Questa icona indica che è stato impostato per il sistema lo stato di funzionamento OFF. Ogni richiesta di accensione viene ignorata ad eccezione della funzione antigelo. Le funzioni antiblocco pompa, valvola tre-vie e antigelo restano attive.
	Questa icona indica che è attivo il modo di funzionamento INVERNO (funzione RISCALDAMENTO attiva). Se è in corso una richiesta di riscaldamento dalla zona principale, l'icona è lampeggiante.
	Questa icona indica che è abilitato il circuito per la produzione di acqua calda sanitaria. Quando è in corso una richiesta sanitario, l'icona è lampeggiante. La P in posizione apice rispetto all'icona sanitario indica che la funzione preriscaldamento caldaia è abilitata; la P lampeggiante indica che è in corso una richiesta di preriscaldamento.
	Quando abilitata la funzione "programmazione oraria riscaldamento" questa icona indica che il riscaldamento dell'impianto (zona principale) è in modalità AUTOMATICO (la gestione delle richieste riscaldamento segue la programmazione oraria impostata). Se ci troviamo fuori dalle fasce orarie di abilitazione del riscaldamento, l'icona si presenta sbarrata.
	Quando abilitata la funzione "programmazione oraria riscaldamento" questa icona indica che il riscaldamento dell'impianto (zona principale) è in modalità MANUALE (la gestione delle richieste riscaldamento non segue la programmazione oraria impostata, ma è sempre attiva).
OFF	Questa icona indica che l'impianto (zona principale) è stato impostato su spento (non attiva).
	Questa icona indica che il sistema sta rilevando la presenza di fiamma.
	Questa icona indica la presenza di un'anomalia ed è sempre lampeggiante.

NOTA: Nella schermata principale è riportata, nella posizione centrale, la temperatura della sonda sanitario. Il significato del valore è indicato nella parte bassa del display. Qualora sia attiva una richiesta di riscaldamento, il valore visualizzato in centro è quello della sonda di mandata dell'impianto, con la relativa indicazione. Il valore espresso in bar è quello relativo alla pressione dell'acqua nell'impianto. In alto sono riportate le informazioni relative alla data e all'ora correnti, e, se disponibile, il valore della temperatura esterna rilevata.
Il display del pannello comandi REC10 è equipaggiato con la nuova "Color Bar" che informa rapidamente l'utilizzatore sul funzionamento della caldaia. Gli stati di funzionamento e gli allarmi sono raggruppati secondo 4 colori:

- **VERDE:** funzionamento regolare, il sistema sta servendo richieste di acqua sanitaria/riscaldamento oppure funzioni automatiche come ad esempio antilegionella, antigelo, spazzacamino, ecc.. Un testo

scorrevole descrive la funzione attiva in quel momento

- **GIALLO:** presenza di anomalie potenzialmente risolvibili dall'utente che permettono un funzionamento anche parziale del prodotto. Un triangolo di errore sul display dà accesso al dettaglio dell'anomalia come ad esempio "call for service", anomalia della sonda sanitario, ecc..
- **ROSSO:** presenza di anomalie bloccanti che richiedono un intervento da parte dell'Assistenza Tecnica. Un triangolo di errore sul display dà accesso al dettaglio dell'anomalia come ad esempio "stop for service", blocco, ecc..
- **GRIGIO:** sistema è pronto a servire eventuali richieste o funzioni, nessuna anomalia rilevata.

In caso di più condizioni presenti contemporaneamente, la segnalazione sulla videata principale corrisponde a quella a priorità più alta, secondo il seguente ordine crescente: Grigio, Verde, Giallo e Rosso.

4 SCHERMATA INIZIALE

All'accensione il REC10 potrebbe:

- richiedere l'impostazione di ora e data (consultare il paragrafo "9.1.1 Ora e data" a pagina 14).
- visualizzare la revisione firmware richiedendo la pressione di un tasto per continuare.

Premendo i tasti "SU" e "GIÙ" è possibile spostare la selezione delle funzioni secondo questo ordine:

- IMPIANTO
- STATO
- SET
- INFO
- MENU

Premendo il tasto "ENTER" si accede alle impostazioni della funzione selezionata (ad eccezione della voce IMPIANTO).

Il tasto "BACK" risulta inattivo (ad eccezione della voce IMPIANTO).

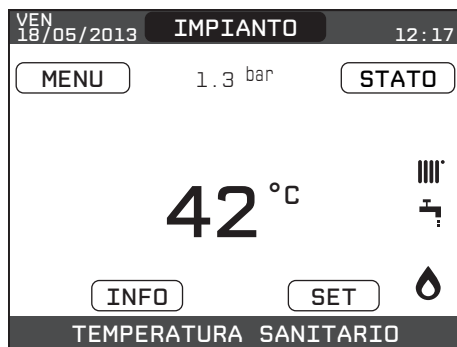

5 IMPIANTO

Questa voce non rappresenta propriamente una funzione.

Piuttosto indica a quale zona si riferisce il dato mostrato sulla schermata iniziale e a quale zona fanno riferimento le impostazioni accessibili mediante le altre funzioni.

La presenza di una o più zone oltre a IMPIANTO dipende dalla configurazione dell'installazione. Per questo motivo una o più zone citate in seguito potrebbero essere assenti dalla vostra configurazione o potrebbero essere identificate con un nome differente.

Per cambiare zona è necessario evidenziare IMPIANTO premendo eventualmente i tasti "SU" e "GIÙ".

Successivamente, premendo i tasti "ENTER" e "BACK", sarà possibile selezionare le altre zone secondo questa sequenza:

- IMPIANTO
- ZONA PRINCIPALE
- ZONA 1
- ZONA 2

Le impostazioni di ORA E DATA, LINGUA e BACKLIGHT sono indipendenti dalla zona selezionata.

Le informazioni contenute nel menu INFO sono indipendenti dalla zona selezionata. Selezionando PRINCIPALE, ZONA 1 o ZONA 2 non è possibile impostare alcun parametro relativo al sanitario.

6 STATO

Attraverso la funzione STATO è possibile impostare la modalità di funzionamento di CALDAIA e ZONA PRINCIPALE.

Per farlo è necessario evidenziare la voce desiderata mediante i tasti **"SU"** e **"GIÙ"** e poi premere il tasto **"ENTER"** per validare la selezione.

Premendo il tasto **"BACK"** si torna alla schermata iniziale senza effettuare alcuna selezione.

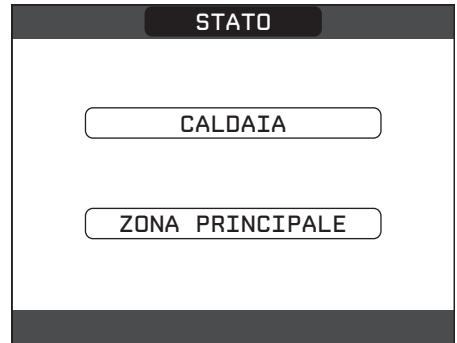

6.1 CALDAIA

Selezionando questa funzione è possibile impostare lo stato della caldaia selezionando una delle seguenti opzioni:

- OFF
- ESTATE
- INVERNO

Lo stato evidenziato è quello attualmente selezionato. Per selezionare uno stato differente occorre evidenziarlo mediante i tasti **"SU"** e **"GIÙ"** e poi premere il tasto **"ENTER"** per validare la selezione.

Una volta convalidata la selezione il display torna alla schermata STATO.

Premere il tasto **"BACK"** per tornare alla schermata iniziale senza effettuare alcuna selezione.

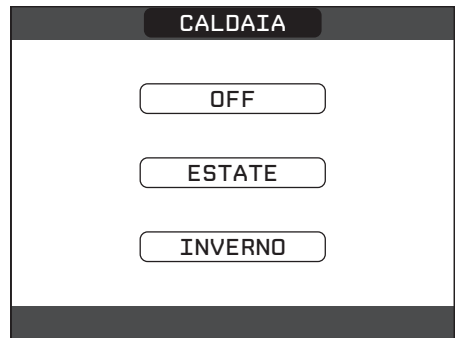

6.1.1 OFF

Selezionando OFF il sistema viene spento. Restando attive l'alimentazione elettrica e l'alimentazione del combustibile, il sistema è protetto dai sistemi:

6.1.2 ESTATE

Selezionando ESTATE il sistema produce acqua calda sanitaria.

Il riscaldamento non è attivo.

6.1.3 INVERNO

Selezionando INVERNO il sistema produce acqua calda sanitaria e per il riscaldamento.

6.2 ZONA PRINCIPALE

Selezionando questa funzione è possibile impostare lo stato della zona principale selezionando una delle seguenti opzioni:

- se programmazione oraria riscaldamento non abilitata:
 - ACCESO
 - SPENTO
- se programmazione oraria riscaldamento abilitata:
 - AUTO
 - MANUALE
 - SPENTO.

Per selezionare uno stato differente occorre evidenziarlo mediante i tasti **"SU"** e **"GIÙ"** e confermare la selezione premendo il tasto **"ENTER"**.

Una volta convalidata la selezione il display torna alla schermata STATO.

Premere il tasto **"BACK"** per tornare alla schermata STATO senza effettuare alcuna selezione.

6.2.1 ACCESO

Selezionando ACCESO le richieste della zona verranno soddisfatte.

6.2.2 AUTO

Selezionando AUTO le richieste della zona verranno servite seguendo il programma orario.

6.2.3 MANUALE

Selezionando MANUALE le richieste della zona verranno servite secondo il setpoint impostato dall'utente.

6.2.4 SPENTO

Selezionando SPENTO le richieste della zona non verranno soddisfatte.

NOTA: qualora si volesse disattivare la zona in ESTATE o in INVERNO, è necessario selezionare la stagione prestabilita (ESTATE o INVERNO nel menù CALDAIA) ed impostare la zona interessata su SPENTO.

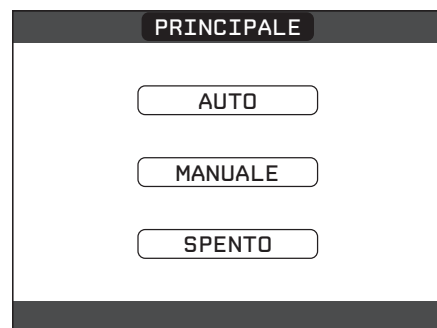

7 SET

Attraverso la funzione **SET** è possibile configurare i setpoint di **RISCALDAMENTO**, **SANITARIO** e **PRERISCALDO**.

Per farlo è necessario evidenziare la voce desiderata mediante i tasti **"SU"** e **"GIÙ"** e poi premere il tasto **"ENTER"** per validare la selezione.

Premendo il tasto **"BACK"** si torna alla schermata iniziale senza effettuare alcuna selezione.



7.1 RISCALDAMENTO

Premere i tasti **"SU"** e **"GIÙ"** per modificare il setpoint riscaldamento e confermare la selezione premendo il tasto **"ENTER"**.

Premere il tasto **"BACK"** per tornare alla schermata **SET** senza effettuare alcuna selezione.

Se installata una sonda esterna, il valore della temperatura di mandata viene scelto automaticamente dal sistema, che provvede ad adeguare rapidamente la temperatura ambiente in funzione delle variazioni della temperatura esterna. Se si desiderasse modificare il valore della temperatura, aumentandolo o diminuendolo rispetto a quello automaticamente calcolato dalla scheda elettronica, è possibile modificare il setpoint RISCALDAMENTO scegliendo all'interno del range il livello di comfort desiderato (-5 ÷ +5).

Successivamente viene chiesto di confermare l'impostazione del setpoint: selezionare **CONFERMA** oppure **ANNULLA** mediante i tasti **"SU"** e **"GIÙ"** e validare la scelta premendo il tasto **"ENTER"**.

La conferma della selezione riporta il display alla schermata **SET**.

L'annullamento della selezione o la pressione del tasto **"BACK"** riportano il display alla schermata **SET** precedente.

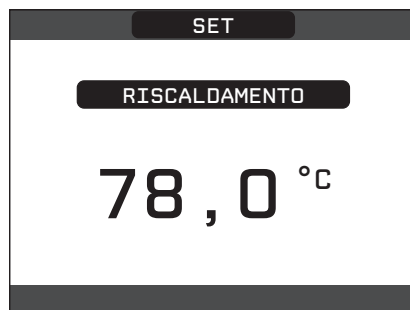

7.2 SANITARIO

Premere i tasti "SU" e "GIÙ" per modificare il setpoint acqua sanitaria erogata dalla caldaia. Premere il tasto "ENTER" per validare la selezione.

Premere il tasto "BACK" per tornare alla schermata SET senza effettuare alcuna selezione.

Successivamente viene chiesto di confermare l'impostazione del setpoint: selezionare **CONFERMA** oppure **ANNULLA** mediante i tasti "SU" e "GIÙ" e validare la scelta premendo "ENTER".

La conferma della selezione riporta il display alla schermata **SET** precedente.

L'annullamento della selezione o la pressione del tasto "BACK" riportano il display alla schermata **SET**.

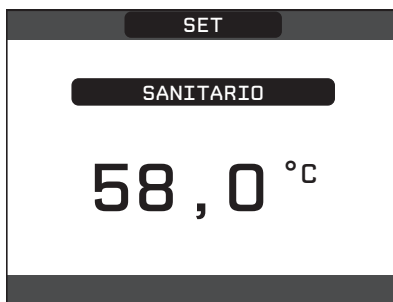

7.3 PRERISCALDO

Questa funzione permette di mantenere calda l'acqua contenuta nello scambiatore sanitario al fine di ridurre i tempi di attesa durante i prelievi. Quando la funzione preriscaldamento è abilitata il simbolo P si accende fisso in posizione apice rispetto all'icona sanitario. Durante l'accensione del bruciatore in seguito ad una richiesta di preriscaldamento, il simbolo P inizia a lampeggiare.

È possibile accedere alla funzione PRERISCALDO selezionando SET nella schermata principale del REC10. Impostando il parametro **PRERISCALDO** = 1 si attiva la funzione preriscaldamento sanitario di caldaia.

Per disattivare la funzione preriscaldamento impostare nuovamente il parametro **PRERISCALDO** = 0, il simbolo P si spegne.

La funzione non è attiva con caldaia in stato OFF.

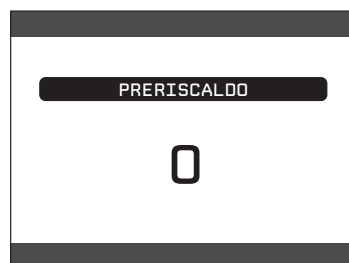

7.4 TOUCH & GO

Se non si desidera lasciare la funzione PRERISCALDO sempre attiva e si necessita di acqua calda pronta subito, è possibile effettuare il preriscaldamento dell'acqua sanitaria solo pochi istanti prima del prelievo.

Impostare il parametro **PRERISCALDO** = 2 per attivare la funzione Touch & Go. Tale funzione consente, aprendo e chiudendo il rubinetto, di attivare il preriscaldamento istantaneo, che predispone l'acqua calda solo per quel prelievo.



8 INFO

Attraverso la funzione **INFO** è possibile visualizzare una serie di dati riguardanti il sistema.

ATTENZIONE - Non è possibile modificare i dati visualizzati.

Premere i tasti "SU" e "GIÙ" per attraversare l'elenco delle informazioni disponibili, secondo quest'ordine:

- ORE FUNZIONE SCALDAMASSETTO
- SONDA MANDATA
- SONDA RITORNO
- SONDA SANITARIO
- SONDA FUMI
- SONDA ESTERNA
- T EXT PER TERMOREG
- VENTILATORE
- MANDATA ZONA 1
- MANDATA ZONA 2
- ORE FUNZ SONDA FUMI

- SET ZONA PRINCIPALE
- SET ZONA 1
- SET ZONA 2
- PRESSIONE IMPIANTO

Il tasto "ENTER" risulta inattivo.

Il tasto "**BACK**" consente di tornare alla schermata iniziale.

In mancanza di zone aggiuntive oppure se la funzione scaldassetto non è in esecuzione, le rispettive informazioni non verranno visualizzate.

9 MENU

Attraverso la funzione **MENU** è possibile accedere alla configurazione delle **IMPOSTAZIONI** e del **PROGRAMMA ORARIO** (disponibile solo se programmazione oraria abilitata (POR=1)).

Per farlo è necessario evidenziare la voce desiderata mediante i tasti "SU" e "GIÙ" e poi premere il tasto "ENTER" per validare la selezione.

Premendo il tasto "**BACK**" si torna alla schermata iniziale senza effettuare alcuna selezione.



9.1 IMPOSTAZIONI

Selezionando questa funzione è possibile modificare le impostazioni di:

- ORA E DATA
- LINGUA
- BACKLIGHT

Per accedere all'impostazione desiderata occorre evidenziarla mediante i tasti "SU" e "GIÙ" e poi premere il tasto "ENTER" per validare la selezione.

Premere il tasto "**BACK**" per tornare alla schermata iniziale senza effettuare alcuna selezione.



9.1.1 ORA E DATA

Premere il tasto **"ENTER"** per evidenziare in sequenza ORE, MINUTI, GIORNO, MESE, ANNO e premere i tasti **"SU"** e **"GIÙ"** per modificare i valore desiderati.

Una volta terminata la sequenza premendo il tasto **"ENTER"**, le impostazioni effettuate vengono confermate e il display torna alla schermata iniziale.

Premendo in qualsiasi momento il tasto **"BACK"** il sistema torna alla schermata **IMPOSTAZIONI** annullando le modifiche effettuate.

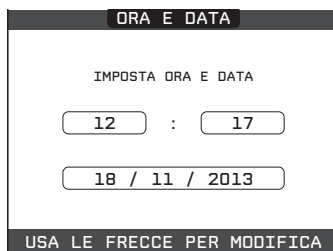

9.1.2 LINGUA

Premere i tasti **"SU"** e **"GIÙ"** per selezionare la lingua desiderata.

Premendo il tasto **"ENTER"** la scelta della lingua viene confermata e il display torna alla schermata iniziale.

Premendo il tasto **"BACK"** il sistema torna alla schermata **IMPOSTAZIONI** senza modificare la lingua del sistema.

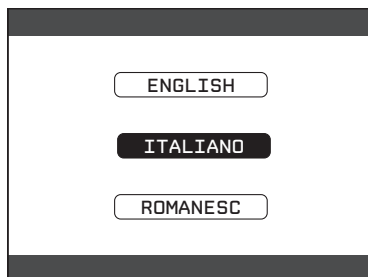

9.1.3 BACKLIGHT

La schermata di screen saver (backlight spenta) si attiva automaticamente una volta trascorso il tempo impostato nel parametro MENU\IMPOSTAZIONI\BACKLIGHT senza che sia stato premuto alcun tasto.

Nella schermata di screen saver viene normalmente visualizzata l'ora corrente. In presenza di una richiesta di calore, l'ora corrente viene sostituita con la temperatura di mandata della caldaia e si accende l'icona relativa al tipo di richiesta in corso. Un messaggio relativo al livello di efficienza del sistema può comparire nella parte alta dello schermo:

- ALTA EFFICIENZA (se valore medio sonda ritorno > 55°C)
- EFFICIENZA OTTIMALE (se 25 °C < valore medio sonda ritorno < 55°C)

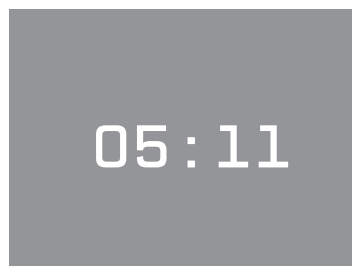

9.2 PROGRAMMA ORARIO

Selezionando questa funzione, solo se programmazione oraria abilitata (POR=1), è possibile modificare i seguenti programmi orari:

- PRINCIPALE
- ZONA 1
- ZONA 2

Per accedere al programma orario desiderato occorre evidenziarlo mediante i tasti **"SU"** e **"GIÙ"** e poi premere il tasto **"ENTER"** per validare la selezione.

Premere il tasto **"BACK"** per tornare alla schermata iniziale senza effettuare alcuna selezione.

Per una descrizione dettagliata del programma orario, consultare la sezione "10 Programmazione oraria" a pagina 16.



10 PROGRAMMAZIONE ORARIA

Selezionare il giorno desiderato mediante i tasti **"SU"** e **"GIÙ"**.

Insieme al giorno verrà mostrata una tabella con le fasce orarie già presenti. Premere il tasto **"ENTER"** per accedere alla programmazione del giorno selezionato. Premendo il tasto **"BACK"** si torna alla schermata iniziale senza effettuare alcuna selezione.

Una volta effettuata la selezione sarà possibile scegliere tra le seguenti opzioni:

- AGGIUNGI
- MODIFICA
- CANCELLA
- COPIA

10.1 AGGIUNGI

Questa funzione serve per aggiungere una nuova fascia oraria al giorno selezionato. Premere il tasto **"ENTER"** per selezionare la funzione dopo averla evidenziata, se necessario, con i tasti **"SU"** e **"GIÙ"**.

Premere i tasti **"SU"** e **"GIÙ"** per incrementare o decrementare di 30 minuti l'ora di inizio e premere il tasto **"ENTER"** per validare la scelta effettuata.



Premere i tasti **"SU"** e **"GIÙ"** per incrementare o decrementare di 30 minuti l'ora di fine e premere il tasto **"ENTER"** per validare la scelta effettuata

PRINCIPALE		
INIZIO	FINE	
07:30	08:30	GIOVEDÌ
11:30	13:30	AGGIUNGI
18:00	22:30	FASCIA
		INSERISCI
		ORA FINE
		15:00
14:00		
USA LE FRECCHE PER MODIFICA		

A conferma dell'operazione terminata con successo, il display visualizzerà la tabella con la nuova fascia lampeggiante.

PRINCIPALE		
INIZIO	FINE	
07:30	08:30	GIOVEDÌ
11:30	13:30	AGGIUNGI
14:00	15:00	MODIFICA
18:00	22:30	CANCELLA
		COPIA
USA LE FRECCHE PER MODIFICA		

10.2 MODIFICA

Questa funzione serve per modificare una fascia oraria già esistente nel giorno selezionato.

Premere il tasto **"ENTER"** per selezionare la funzione dopo averla evidenziata, se necessario, con i tasti **"SU"** e **"GIÙ"**.

PRINCIPALE		
INIZIO	FINE	
07:30	08:30	GIOVEDÌ
11:30	13:30	AGGIUNGI
18:00	22:30	MODIFICA
		CANCELLA
		COPIA
SELEZIONA OPZIONE		

Premere i tasti **"SU"** e **"GIÙ"** per selezionare la fascia oraria desiderata e premere il tasto **"ENTER"** per confermare la scelta effettuata.

PRINCIPALE		
INIZIO	FINE	
07:30	08:30	GIOVEDÌ
11:30	13:30	SELEZIONA
18:00	22:30	FASCIA DA
		MODIFICARE
		07:30
USA LE FRECCHE PER SELEZIONE		

Premere i tasti **"SU"** e **"GIÙ"** per incrementare o decrementare di 30 minuti l'ora di inizio e premere il tasto **"ENTER"** per confermare la scelta effettuata.

PRINCIPALE		
INIZIO	FINE	GIOVEDÌ
07:30	08:30	
11:30	13:30	
18:00	22:30	
		INSERISCI ORA INIZIO
		11:30

USA LE FRECCHE PER SELEZIONE

Premere i tasti **"SU"** e **"GIÙ"** per incrementare o decrementare di 30 minuti l'ora di fine e premere il tasto **"ENTER"** per confermare la scelta effettuata.

PRINCIPALE		
INIZIO	FINE	GIOVEDÌ
07:30	08:30	
11:30	13:30	
18:00	22:30	
		INSERISCI ORA FINE
		14:00

USA LE FRECCHE PER SELEZIONE

A conferma dell'operazione terminata con successo, il display visualizzerà la tabella con la nuova fascia lampeggiante.

Sarà possibile selezionare una nuova fascia da modificare oppure, premendo il tasto **"BACK"** sarà possibile tornare alla schermata precedente PROGRAMMA ORARIO.

PRINCIPALE		
INIZIO	FINE	GIOVEDÌ
07:30	08:30	
11:30	14:00	
18:00	22:30	
		SELEZIONA FASCIA DA MODIFICARE
		07:30

USA LE FRECCHE PER SELEZIONE

11 CANCELLA

Questa funzione serve per eliminare una fascia oraria già esistente nel giorno selezionato.

Premere il tasto **"ENTER"** per selezionare la funzione dopo averla evidenziata, se necessario, con i tasti **"SU"** e **"GIÙ"**.

Premere i tasti **"SU"** e **"GIÙ"** per selezionare la fascia oraria desiderata e premere il tasto **"ENTER"** per confermare la scelta effettuata.

Per confermare o annullare la scelta effettuata, evidenziare l'opzione corrispondente e confermare mediante il tasto **"ENTER"**.

A conferma dell'operazione terminata con successo, il display visualizzerà la tabella con la fascia selezionata lampeggiante poco prima di eliminarla dalla tabella.

11.1 COPIA

Questa funzione serve per replicare il programma orario del giorno selezionato.

Premere il tasto **"ENTER"** per selezionare la funzione dopo averla evidenziata, se necessario, con i tasti **"SU"** e **"GIÙ"**.

PRINCIPALE	
INIZIO	FINE
07:30	08:30
11:30	13:30
18:00	22:30
GIOVEDÌ	
AGGIUNGI	
MODIFICA	
CANCELLA	
COPIA	
SELEZIONA OPZIONE	

PRINCIPALE	
INIZIO	FINE
07:30	08:30
11:30	13:30
18:00	22:30
GIOVEDÌ	
SELEZIONA	
FASCIA DA	
CANCELLARE	
USA LE FRECCE PER SELEZIONE	

PRINCIPALE	
INIZIO	FINE
07:30	08:30
11:30	13:30
18:00	22:30
GIOVEDÌ	
SICURO DI	
VOLER	
CANCELLARE	
CONFERMA	
ANNULLA	
CONFERMA O ANNULLA L'OPERAZIONE	

PRINCIPALE	
INIZIO	FINE
07:30	08:30
11:30	13:30
18:00	22:30
GIOVEDÌ	
AGGIUNGI	
MODIFICA	
CANCELLA	
COPIA	
SELEZIONA OPZIONE	

Premere i tasti **"SU"** e **"GIÙ"** per selezionare il giorno su cui copiare il programma orario e premere il tasto **"ENTER"** per confermare la scelta effettuata.



Il giorno verrà evidenziato e sarà possibile selezionarne altri con lo stesso procedimento.

Al termine della selezione evidenziare **CONFERMA** e premere il tasto **"ENTER"** .

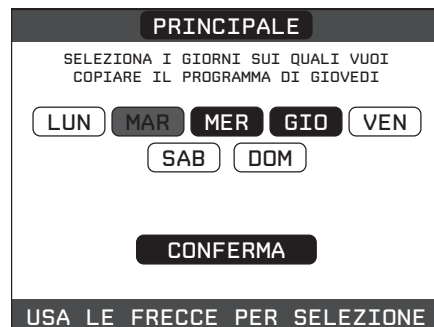

A conferma dell'operazione terminata con successo, il display visualizzerà l'elenco dei giorni su cui è stata copiato il programma orario.

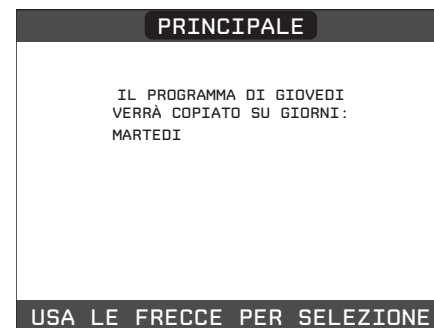

12 ANOMALIE

All'insorgere di una anomalia, viene attivata una schermata riportante il codice di errore ed una breve descrizione alfanumerica della stessa. Premendo il tasto **"BACK"** è possibile ritornare alla schermata principale, dove la presenza dell'anomalia viene segnalata da una nuova icona lampeggiante:

 È possibile ritornare nella schermata di descrizione anomalie evidenziando l'icona con i tasti **"SU"** e **"GIÙ"** e poi premendo il tasto **"ENTER"**. La schermata di descrizione anomalie si attiva automaticamente una volta trascorso il tempo di illuminazione del display senza che sia stato premuto alcun tasto.

Premere i tasti **"SU"** e **"GIÙ"** per visualizzare la descrizione di altre anomalie eventualmente presenti.

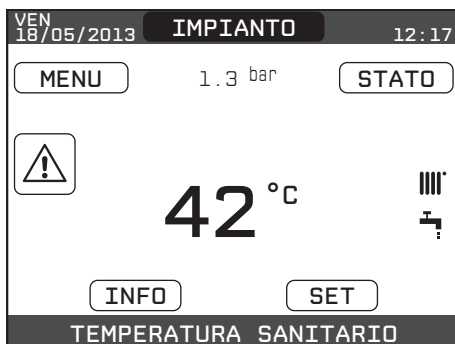

Elenco anomalie caldaia

CODICE ERRORE	COLORE VISUALIZZATO	MESSAGGIO ERRORE	DESCRIZIONE TIPO ALLARME
E010	giallo	blocco fiamma/guasto elettronica ACF	definitivo
E011	giallo	fiamma parassita	transitorio
E020	rosso	termostato limite	definitivo
E030	rosso	anomalia ventilatore	definitivo
E040	giallo	trasduttore acqua – caricare l'impianto	definitivo
E041	giallo	trasduttore acqua – premere OK per riempire l'impianto	transitorio
E042	giallo	anomalia trasduttore pressione acqua	definitivo
E060	giallo	guasto sonda sanitario	transitorio
E070	rosso	guasto sonda mandata	transitorio
		sovra temperatura sonda mandata	definitivo
E077	rosso	allarme differenziale sonda mandata-ritorno	definitivo
		termostato acqua zona principale	transitorio
E080	giallo	guasto sonda ritorno/	transitorio/
		sovra temperatura sonda ritorno/	definitivo/
E090	rosso	allarme differenziale sonda ritorno-mandata	definitivo
		guasto sonda fumi/	transitorio/
E091	giallo	sovra temperatura sonda fumi	definitivo
		pulizia scambiatore primario	transitorio
E099	riferito all'ultimo errore	tentativi di sblocco esauriti	definitivo
--	giallo	pressione acqua bassa premere OK per caricare	transitorio
--	rosso	pressione acqua alta verificare l'impianto	transitorio
--	rosso	persa comunicazione scheda caldaia	transitorio
--	rosso	persa comunicazione BUS 485	transitorio

Elenco anomalie combustione

CODICE ERRORE	COLORE VISUALIZZATO	MESSAGGIO ERRORE	DESCRIZIONE TIPO ALLARME
E021	rosso	allarme ione	Si tratta di allarmi temporanei che se presenti più volte nell'arco di un'ora diventano definitivi; viene visualizzato l'allarme E097 e viene eseguita una post ventilazione di 45 secondi alla velocità massima del ventilatore. È sempre possibile sbloccare l'allarme prima del termine della post ventilazione.
E022	rosso	allarme ione	
E023	rosso	allarme ione	
E024	rosso	allarme ione	
E067	rosso	allarme ione	
E088	rosso	allarme ione	
E097	rosso	allarme ione	
E085	rosso	combustione incoerente	Si tratta di allarmi temporanei che se presenti più volte nell'arco di un'ora diventano definitivi; viene visualizzato l'ultimo errore verificatosi e viene eseguita una post ventilazione di 2 minuti alla velocità massima del ventilatore. Non è possibile sbloccare l'allarme prima del termine della post ventilazione a meno che non si tolga alimentazione alla caldaia.
E094	rosso	combustione incoerente	
E095	rosso	combustione incoerente	
E058	rosso	anomalia tensione di rete	Si tratta di anomalie temporanee che inibiscono il ciclo di accensione.
E065	rosso	allarme corrente di modulazione	
E086	rosso	allarme ostruzione fumi	Anomalia temporanea segnalata durante la Post Ventilazione. Viene mantenuta una Post Ventilazione di 5 min alla massima velocità del ventilatore.

Per anomalia E041

Se il valore di pressione dovesse scendere al di sotto del valore di sicurezza di 0,3 bar la caldaia visualizza il codice di anomalia "E041 - TRASDUTTORE ACQUA PREMERE OK PER RIEMPIRE L'IMPIANTO" per un tempo transitorio di 10min durante il quale è possibile attivare la procedura di caricamento semiautomatico, premendo il tasto "ENTER" per riempire l'impianto (la procedura è attivabile solo in ESTATE o in INVERNO).

Durante la fase di caricamento sul display compare il messaggio scorrevole a piè di pagina "RIEMPIMENTO SEMIAUTOMATICO IN CORSO", mentre il valore di pressione evidenziato sul display dovrebbe iniziare a salire.

Alla fine del caricamento il messaggio scorrevole "TERMINATO RIEMPIMENTO SEMIAUTOMATICO" viene visualizzato a piè pagina.

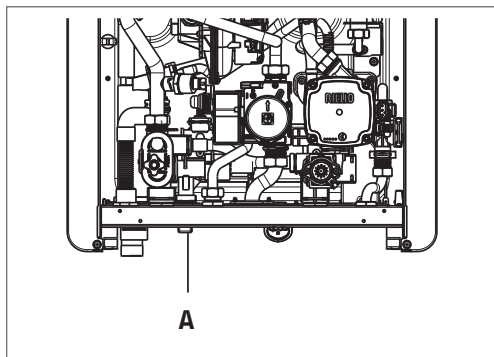
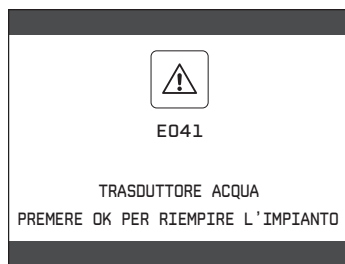

Trascorso il tempo transitorio, se l'anomalia persiste, viene visualizzato il codice di anomalia E040.

Con caldaia in anomalia E040 è necessario procedere al caricamento manuale agendo sul rubinetto di riempimento (A) sino a che la pressione raggiunge un valore compreso tra 1 e 1,5 bar.

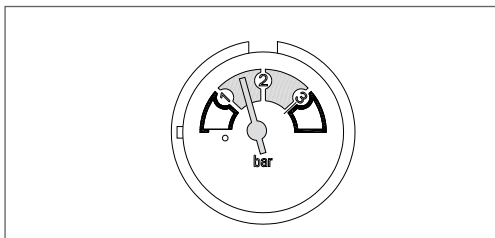

 Se il calo di pressione è molto frequente chiedere l'intervento del Servizio Tecnico di Assistenza.

Per anomalia E091

La caldaia dispone di un sistema di auto-diagnosi che è in grado, sulla base delle ore totalizzate in particolari condizioni di funzionamento, di segnalare la necessità di intervento per la pulizia dello scambiatore primario.

È richiesto l'intervento del Servizio Tecnico di Assistenza.

12.1 FUNZIONE DI SBLOCCO

Per ripristinare il funzionamento della caldaia in caso di anomalia è necessario accedere alla schermata di descrizione delle anomalie e, se trattasi di blocco non volatile che richiede una procedura di reset, questo viene indicato a video e può essere effettuato da REC10 premendo il tasto **"ENTER"**.

A questo punto la caldaia, se le condizioni di corretto funzionamento sono ripristinate, riparte automaticamente.

Se i tentativi di sblocco non riattivano il funzionamento, interpellare il Servizio di Assistenza di zona.

Sono possibili fino ad un massimo di 5 tentativi di sblocco consecutivi da REC10, dopo di che è necessario intervenire togliendo alimentazione alla macchina per ripristinare il numero di tentativi a disposizione.



Chiedere l'intervento del Servizio Tecnico di Assistenza.



E020

TERMOSTATO LIMITE
PREMERE OK PER RESET



E020

TERMOSTATO LIMITE
RESET REC10 ESAURITI





RIELLO

RIELLO S.p.A.
Via Ing. Pilade Riello, 7
37045 - Legnago (VR)
www.riello.it

Poiché l'Azienda è costantemente impegnata nel continuo perfezionamento di tutta la sua produzione, le caratteristiche estetiche e dimensionali, i dati tecnici, gli equipaggiamenti e gli accessori, possono essere soggetti a variazione.