

# 20132143

2,5 mq con TUBO FLESSIBILE  
2,5 mq sa FLEKSIBILNOM CEVI  
2,5 m<sup>2</sup> z GIBKO CEVJO

## KIT RACCORDO A STRINGERE COLLETTORI + BOLLITORE

(da utilizzare con TUBAZIONI FLESSIBILI INOX e collettori 2,5mq)

## OPREMA ZA PRIKLJUČAK ZA STEZANJE KOLEKTORA + BOJLERA

(za upotrebu sa FLEKSIBILNIM CEVOVODOM OD INOKSA i kolektorima 2,5mq)

## KOMPLET NAVOJNIH PRIKLJUČKOV ZA KOLEKTORJE + GRELNIK

(za uporabo z GIBKIMI CEVMI IZ NERJAVNEGA JEKLA in s kolektorji 2,5 m<sup>2</sup>)

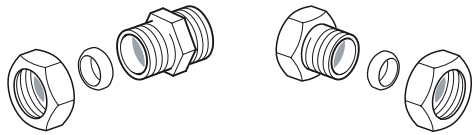

da montare sul collettore solare  
za montažo na solarni kolektor  
za montažo na sončni kolektor

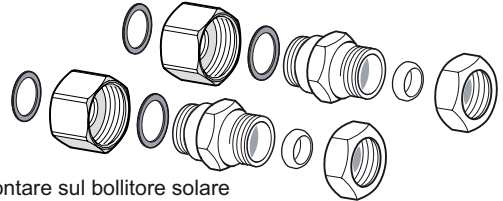

da montare sul bollitore solare  
za montažo na solarni bojler  
za montažo na sončni grelnik

... sul collettore solare  
... na solarni kolektor  
... na sončni kolektor

Mandata Collettore  
Polaz kolektora  
Izhod iz kolektorja

COLLETTORI SOLARI  
SOLARNI KOLEKTORI  
SONČNI KOLEKTORJI

Ritorno Collettore  
Povrat kolektora  
Vhod v kolektor

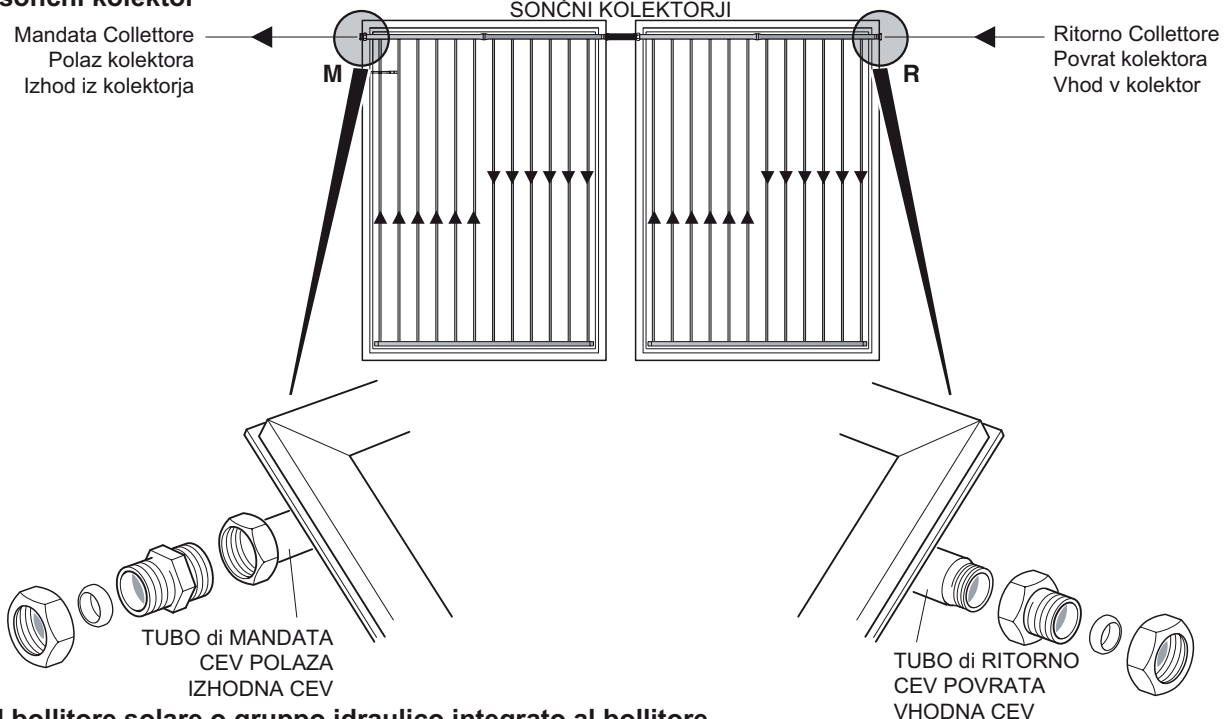

... sul bollitore solare o gruppo idraulico integrato al bollitore  
... na solarnom boileru ili hidrauličnoj jedinici integriranoj na boiler  
... na solarnem grelniku ali hidraulični enoti, ki je del grelnika

sul bollitore solare - na solarnom boileru - na sončni grelnik

sul gruppo idraulico integrato al bollitore  
na hidrauličnoj jedinici integriranoj na boiler  
na hidraulični sklop, integriran z grelnikom

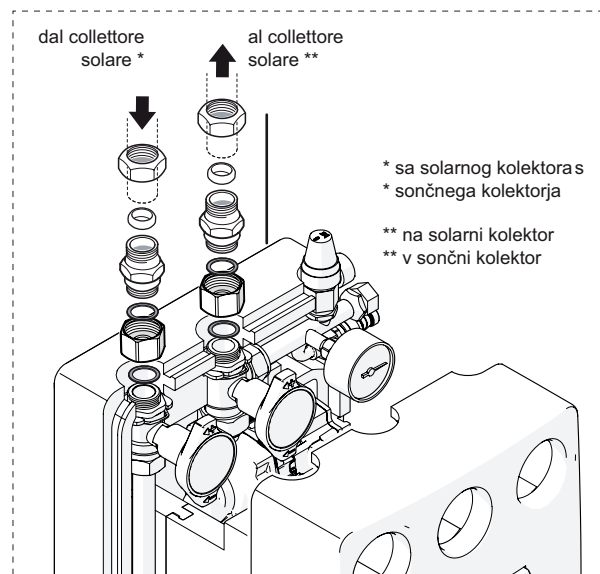
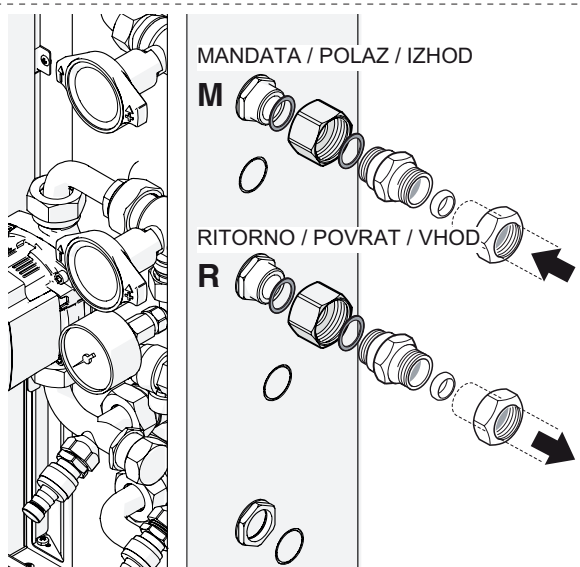

# 20132142

2,5 mq con TUBO IN RAME  
2,5 mq sa BAKARNOM CEVI  
2,5 m<sup>2</sup> z BAKRENO CEVJO

## KIT RACCORDO A SALDARE COLLETTORI + BOLLITORE

(da utilizzare con TUBAZIONI IN RAME e collettori 2,5mq)

## OPREMA ZA PRIKLJUČAK ZA SASTAVLJANJE KOLEKTORA + BOJLERA

(za upotrebu sa BAKARNIM CEVOVODOM i kolektorima 2,5mq)

## KOMPLET VARILNIH PRIKLJUČKOV ZA KOLEKTORJE + GRELNIK

(za uporabo z BAKRENIMI CEVMI in s kolektorji 2,5 m<sup>2</sup>)

Ø 22 mm



da montare sul collettore solare  
za montažo na solarni kolektor  
za montažo na sončni kolektor

... sul collettore solare  
... na solarni kolektor  
... na sončni kolektor

Mandata Collettore  
Polaz kolektora  
Izhod iz kolektorja

COLLETTORI SOLARI  
SOLARNI KOLEKTORI  
SONČNI KOLEKTORJI

Ritorno Collettore  
Povrat kolektora  
Vhod v kolektor

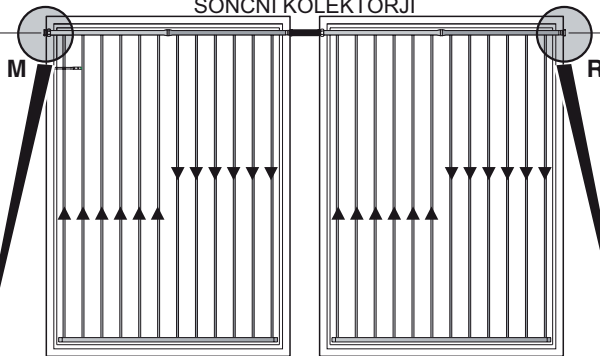

Ø 22 mm



TUBO di MANDATA  
CEV POLAZA / IZHODNA CEV

... sul bollitore solare o gruppo idraulico integrato al bollitore  
... na solarnom bojleru ili hidrauličnoj jedinici integrisanoj na bojler  
... na solarnem grelniku ali hidravlični enoti, ki je del grelnika

TUBO di RITORNO  
CEV POVRATA  
VHODNA CEV

sul gruppo idraulico integrato al bollitore  
na hidrauličnu jedinicu integrisano na bojler  
na hidravlični sklop, integriran z grelnikom

sul bollitore solare - na solarnom bojleru - na sončni grelnik

