

20132222

2.5 m² ORIZZONTALE
(2 attacchi G 1") con
TUBO FLESSIBILE

KIT RACCORDO A STRINGERE COLLETTORI + BOLLITORE

(da utilizzare con TUBAZIONI FLESSIBILI INOX e
collettori 2,5 m² ORIZZONTALE - 2 attacchi G 1")

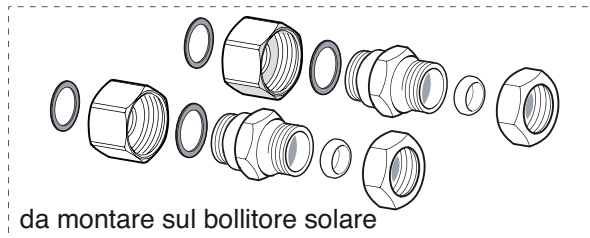
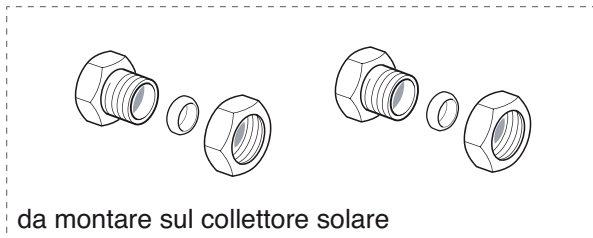

... sul collettore solare

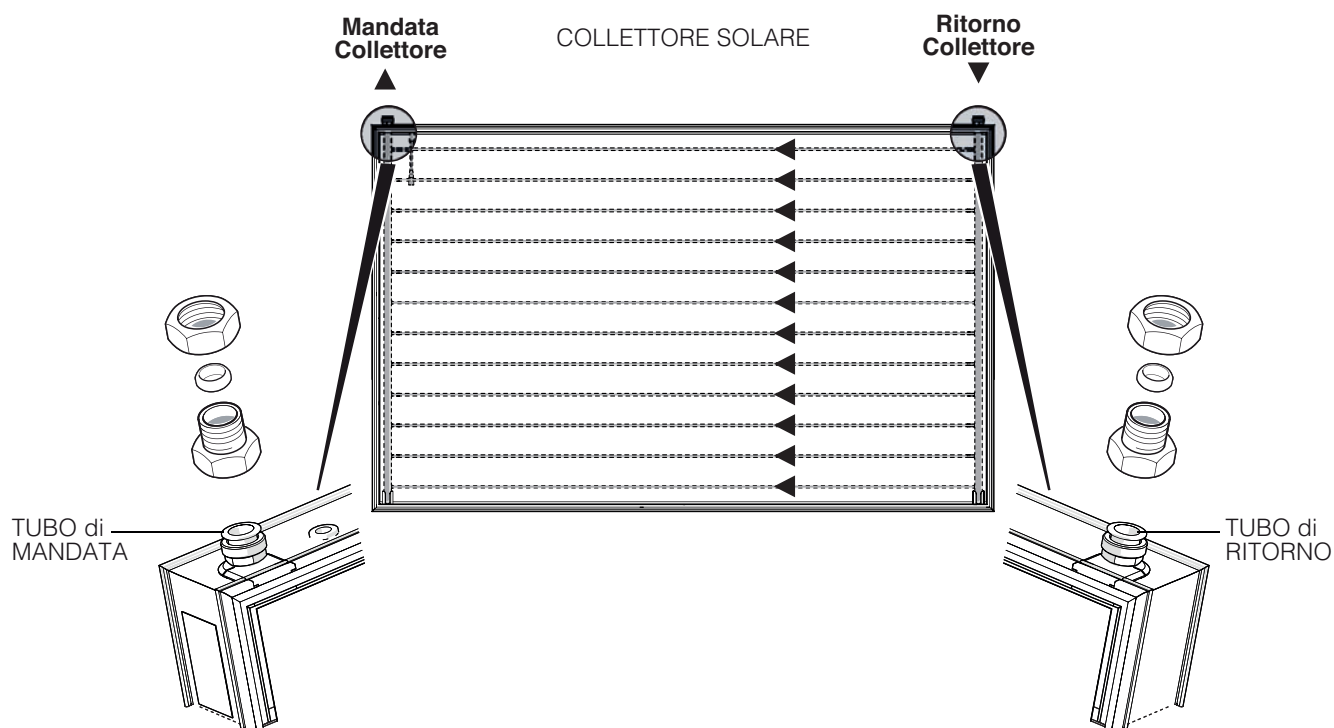

... sul bollitore solare o gruppo idraulico integrato al bollitore

sul bollitore solare

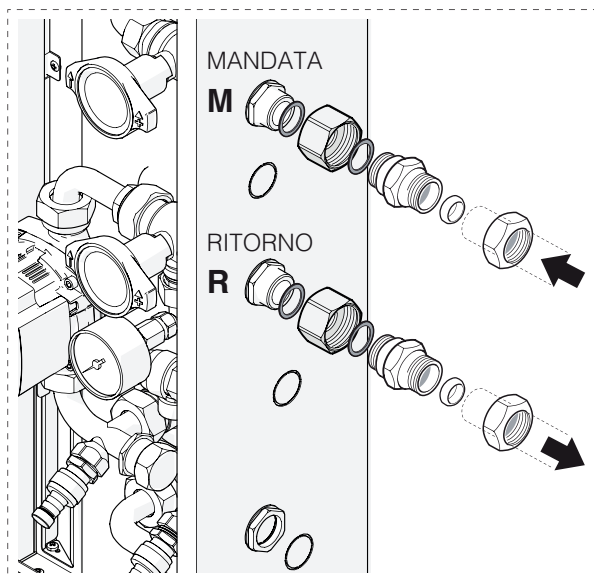

sul gruppo idraulico integrato al bollitore

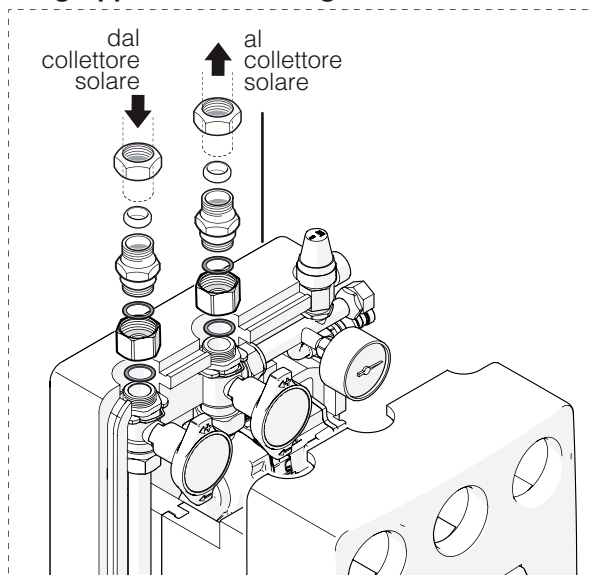

20132221

2.5 m² ORIZZONTALE
(2 attacchi Ø 22) con
TUBO IN RAME

KIT RACCORDO A SALDARE COLLETTORI + BOLLITORE

(da utilizzare con TUBAZIONI IN RAME e
collettori 2,5 m² ORIZZONTALE - 2 attacchi Ø 22)

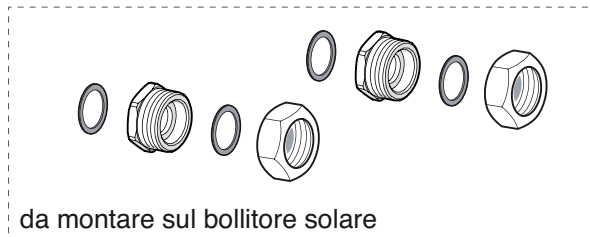
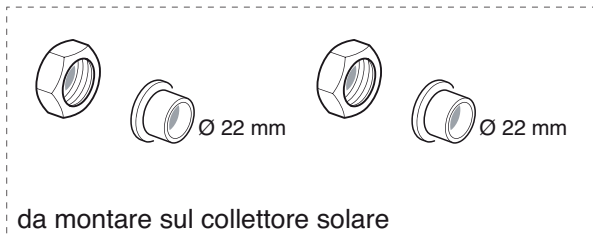

... sul collettore solare

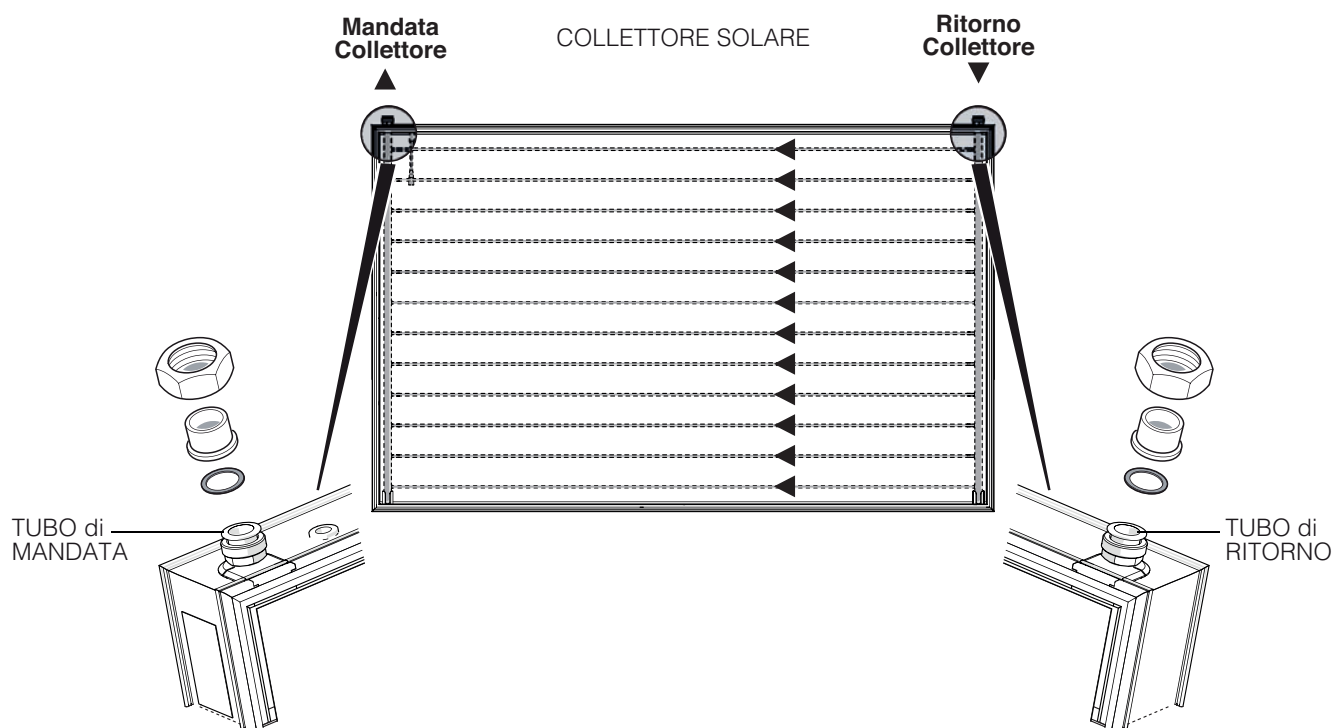

... sul bollitore solare o gruppo idraulico integrato al bollitore

sul bollitore solare

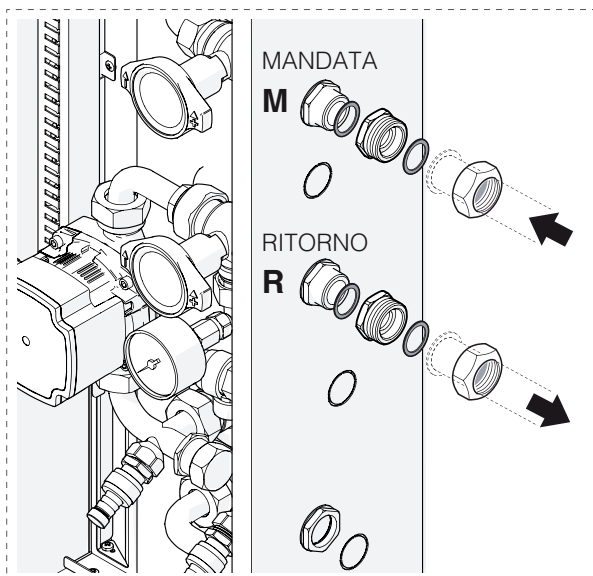

sul gruppo idraulico integrato al bollitore

